



AB MAŠINŲ GAMYKLA "ASTRA" • ANNO 1929

Astra P-8

ĮRENGIMO IR NAUDOJIMO INSTRUKCIJA

GAMYKLOS KONTAKTAI:
AB MAŠINŲ GAMYKLA „ASTRA“
ULONŲ G. 33, LT-62161 ALYTUS, LIETUVA
TEL. +370 315 75449
EL. PAŠTAS: INFO@ASTRA.LT
WWW.ASTRA-GAS.LT

TURINYS

1. SAUGOS REIKALAVIMAI	3
2. GAMINIO PASKIRTIS	3
3. TECHNINIS APRAŠYMAS	4
• Krosnelės konstrukcija	4
• Techninės charakteristikos	5
• Elektrinė instaliacinė schema	6
4. KURAS	7
5. KROSNELĖS NAUDOJIMO VIETA IR SUMONTAVIMAS	7
• Reikalavimai patalpai	7
• Montavimo pavyzdžiai	8
6. GABENIMAS, SAUGOJIMAS, IŠPAKAVIMAS	11
7. KROSNELĖS UŽKŪRIMAS	11
8. VALDYMAS	12
• Valdymo pultas ir nuotolinio valdymo pultelis	12
• Meniu naršymas	13
• Meniu struktūra	14
• Laiko nustatymas	14
• Savaitinių režimų programavimas	14
• Kambario temperatūros nustatymas	16
• Šiluminės galios nustatymas	17
• Ventilatoriaus greičio rodmenys	18
• Kuro parametrų nustatymas	18
• Sąrankos nustatymų keitimas	18
9. KROSNELĖS PRIEŽIŪRA IR VALYMAS	19
• Valymo dažnumas	19
• Paviršių valymas	20
• Šilumokaičio valymas	20
• Pelenų stalčiaus valymas	20
• Degimo kameros valymas	20
• Degimo indelio valymas	21
• Izoliacinių vermikulito plokščių valymas	21
• Ugnies uždangos VALYMAS	21
• Dūmtakio kanalų valymas	23
• Granulių konteinerio apsauga	23
• Rankena - kabliukas	23
10. TRIKČIŲ ŠALINIMAS	24
• Įspėjimai	24
• Klaidos	25
• Dingus elektrai	25
11. GARANTIJA IR JOS GALIOJIMO SĄLYGOS	26
12. PRIĖMIMO LIUDIJIMAS	26
Pardavimo atžyma	26
Granulinės krosnelės sumontavimo protokolas	26
Garantinio ir pogarantinio remonto atžymos	27
ATITIKTIES DEKLARACIJA	28

1. SAUGOS REIKALAVIMAI

Tik kvalifikuotas ir įgaliotasis technikas, prieš tai apmokytas gamintoją atstovaujančios įmonės, gali sumontuoti ir išbandyti krosnelę. Prašome atidžiai perskaityti šį naudojimosi ir priežiūros vadovą prieš ją sumontuojant ir pradėdant naudoti! Dėl platesnės informacijos prašome kreiptis į Astrą atstovaujantį krosnelės pardavėją.

Krosnelės eksploatacija turi atitikti šalies ir europines normas. Eksploatacijos metu laikykitės šių saugos reikalavimų:

- Krosnelės kūrenimui naudokite tik 6 mm diametro medienos granules, kurios yra aprašytos atskirame šios instrukcijos skyrelyje.
- Įprasta mediena yra netinkama krosnelės kūrenimui!
- Krosnelė negali būti naudojama šiuokščių ir kitų daiktų deginimui. Kyla gaisro pavojus!!!
- Krosnelės montavimo vieta ir būdas turi atitikti šalyje galiojančias technines ir teisinias normas.
- Montavimas, elektros sujungimai, funkcionavimo patikra ir priežiūra privalo būti atliekama tik kvalifikuoto ir įgaliotojo personalo.
- Netinkamas sumontavimas arba priežiūra (neatitinkantys to, kas yra nurodyta šioje įrengimo ir naudojimo instrukcijoje) gali sukelti pavojų ir padaryti žalingą poveikį žmonėms bei aplinkos objektams. Tokiu atveju Astra yra atleidžiama nuo bet kokios civilinės ar baudžiamosios atsakomybės.
- Dūmų šalinimo vamzdynas privalo būti visiškai užbaigtas ir sujungtas su kaminu dar prieš prijungiant krosnelę prie elektros tinklo.
- Patalpoje, kurioje krosnelė yra montuojama, privalo būti užtikrinta pakankama oro cirkuliacija.
- Jokiu būdu neatidarinkite krosnelės durelių, kuomet ji veikia. Gaisro pavojus!!!
- Visus reikiamus veiksmus atlikinėkite kruopščiai ir maksimaliai saugiai.
- Ši granulinė krosnelė negali būti naudojama asmenų, turinčių fizinę arba protinę negalią, neturinčių reikiamos patirties, nebent jie yra prižiūrimi kitų asmenų, kurie, prisiimdami visą atsakomybę, supažindintų ir išmokintų juos naudotis šia granuline krosnele.
- Neleiskite vaikams žaisti ar naudotis krosnele.
- Krosnelė negali būti naudojama atidarytomis durimis, arba įtrūkus jų stiklui. Gaisro pavojus!!!
- Krosnelės veikimo metu stipriai įkaista jos paviršiai, stiklas, rankenos ir vamzdynas. Lieskite juos tik naudodamiesi tinkama apsauga.
- Nekerkite krosnelės prieš tai neatlikę kasdieninės patikros, kuri yra aprašyta specialiaame šios instrukcijos skyriuje.
- Nedžiovinkite skalbinių ant arba arti krosnelės. Laikykite drabužius ir panašius daiktus pakankamu atstumu nuo krosnelės. Gaisro pavojus!!!
- Skrupulingai laikykitės priežiūros programos, pateiktos 3-ioje lentelėje.
- Niekuomet neišjunginėkite krosnelės, ištraukdami maitinimo laidą iš elektros tinklo.
- Niekuomet neišimkite apsauginių grotelių, esančių granulių bunkerio viduje!
- Nelieskite krosnelės būdami basi arba jei bent viena jūsų kūno dalis yra šlapia.
- Krosnelė privalo būti prijungta prie elektros tinklo laidu, kuris būtų lengvai prieinamas.
- Neatlikinėkite jokių pakeitimų krosnelės konstrukcijoje.
- Krosnelės remontui naudokite tik originalias gamintojo detales;
- Niekuomet nelaukite, kol komponentai visiškai susidėvės. Pakeiskite juos dar prieš jiems visiškai sudylant, kol jie dar nėra sulūžę. Taip išvengsite nelaimių, kurias gali sukelti netikėtas komponentų lūžimas. Periodiškai atlikite priežiūros patikrinimus, kaip tai aprašyta tam skirtame instrukcijos skyriuje,
- Jeigu kiltų gaisras kamine, tada: 1) iškvieskite gaisrinę tarnybą, 2) atjunkite krosnelę nuo elektros tinklo, 3) jeigu įmanoma, blokuokite oro padavimą krosnelei.

Ši krosnelė buvo suprojektuota veikti esant bet kokioms klimato sąlygoms. Esant nepalankioms oro sąlygoms (dideliame vėjui, šalant), krosnelėje esančios saugumo sistemos gali įsiterpti į jos darbą ir krosnelę išjungti. Jeigu taip atsitiktų, prašome susisiekti su pardavėju ar montuotojo technine pagalba. Bet kokiu atveju, neišjunkite apsaugos sistemų patys.

2. GAMINIO PASKIRTIS

Granulinė krosnelė Astra - tai efektyvus namų šildymo įrenginys, šildantis patalpą karštu pučiamu oru. Kartu ji atlieka židinio funkciją, nes ugnį galite stebėti per termiškai atsparų stiklą. Krosnelė gali būti montuojama bet kokiose gyvenamosiose patalpose, kuriose žmonės dirba, ilsisi ar tiesiog leidžia laiką. Joje yra įdiegtos saugumo priemonės, padedančios išvengti žalos žmonėms ir aplinkai. Krosnelės valdymas yra visiškai automatizuotas. Programuojamas valdiklis palaiko skirtingą šildymo galingumą skirtingu paros metu 7 dienas per savaitę; temperatūros jutiklio pagalba palaiko nustatytą oro temperatūrą kambaryje; priima sprendimą stabdyti degimą, jeigu susidaro nepalankios saugos aplinkybės: dingsta trauka kamine, proceso metu atidaromos kameros durys, pradeda kaisti granulių konteineris ir t.t. Krosnelė gali būti komplektuojama su atskirai užsakomu distanciniu valdymu.

Kurui naudojamos tik 6 mm kokybiškos medienos granulės. Kitokiam kurui deginti krosnelė nepritaikyta, nes kitoks kuras paprastai turės didesnį peleningumą arba šlako kiekį, dėl to užsikimšusių degimo indelių ir krosnelės sustotų. Norėdami be rūpesčių džiaugtis krosnelės tiekiamu šiluma, naudokite tik kokybiškas 6 mm medienos granules ir reguliariai nustatytais laikotarpiais palaikykite švarą degimo kameroje, indelyje ir dūmtakiuose.

3. TECHNINIS APRAŠYMAS

• KROSNELĖS KONSTRUKCIJA

Medžio granulės iš bunkerio 4 granulių konvejeriu 5 paduodamos į degimo indelį 19. Rezistorinis kaitinimo elementas 18 uždega granules. Susidariusios karštos degimo dujos yra nukreipiamos aukštyn į nerūdijančio plieno vamzdelių šilumokaitį 1. Vėliau jos leidžiasi abiejose degimo kameros pusėse esančiais dūmtakiais žemyn ir dūmsiurbio 16 pagalba išmetamos į kaminą 13. Kambario ventiliatorius 7 siurbia orą iš aplinkos ir per įkaitusius šilumokaičio 1 vamzdelius išpučia sušildytą orą į patalpą.

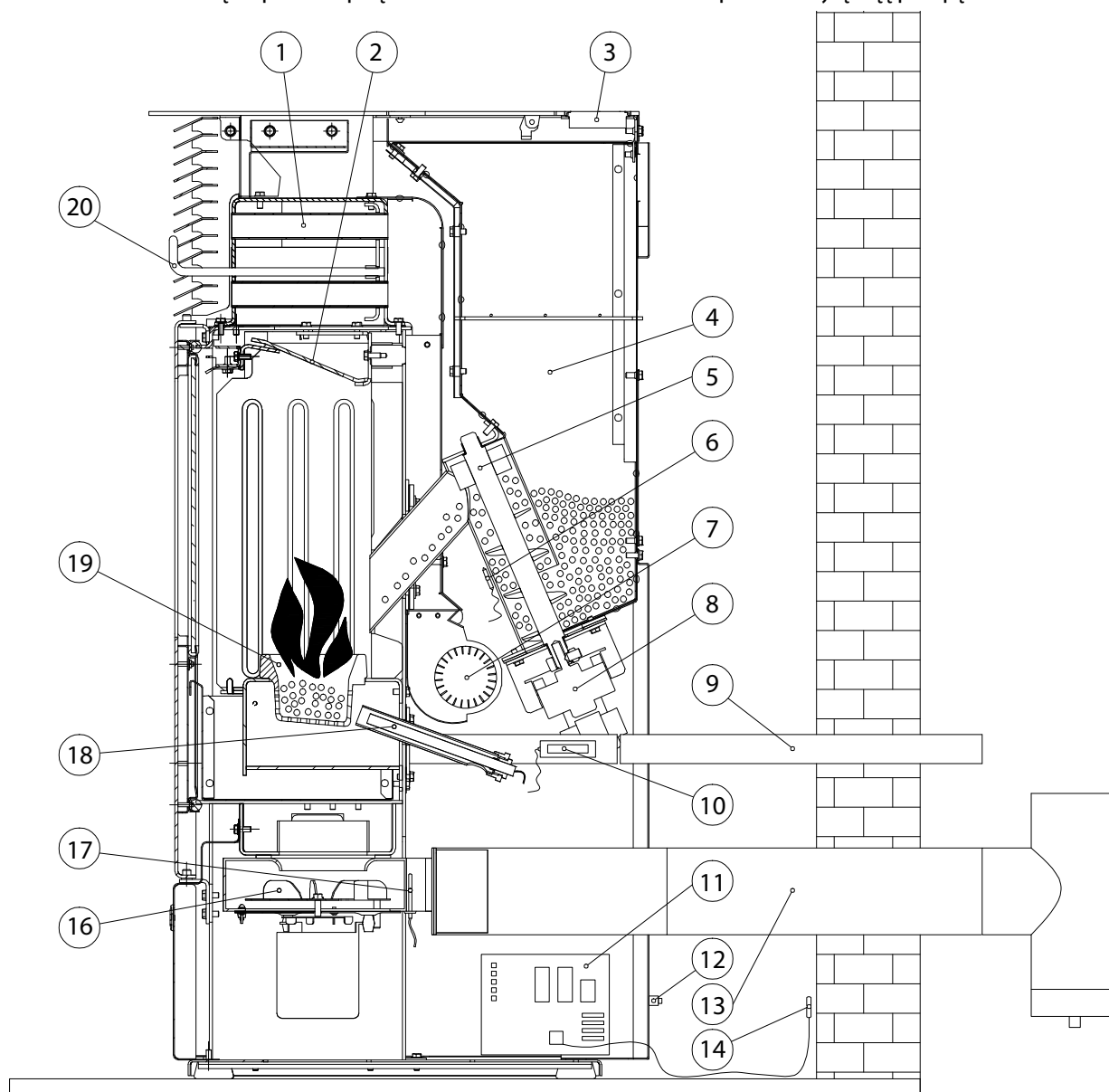

1 pav. Konstrukciniai krosnelės elementai

1. Nerūdijančio plieno šilumokaitis; 2. Ugnies uždanga; 3. Valdymo pultas; 4. Granulių bunkeris; 5. Sraigtinis granulių konvejeris; 6. Bunkerio termostato jutiklis; 7. Kambario ventiliatorius; 8. Motoreduktorius; 9. Oro padavimo vamzdis; 10. Oro srauto matuoklė; 11. Valdiklio valdymo plokštė; 12. Apsauginis termostatas; 13. Dūmų išmetimo vamzdis; 14. Kambario temperatūros jutiklis; 16. Dūmsiurbis; 17. Dūmų temperatūros jutiklis; 18. Rezistorinis kaitinimo elementas; 19. Degimo indelis; 20. Šilumokaičio vamzdelių gremžtuvas.

• TECHNINĖS CHARAKTERISTIKOS

Mūsų gaminys yra pagamintas remiantis šiomis direktyvomis:

2006/95/EC – Mažos įtampos direktyva,

2006/42/EEC – Mašinų direktyva,

2004/108/EEC – Elektromagnetinio suderinamumo direktyva,

(ES) Nr. 305/2011 – Konstrukcinių produktų reglamentas.

Sekantys standartai buvo pritaikyti P-8 granulinės krosnelės gamyboje:

EN 14785 – Gyvenamųjų patalpų šildymo prietaisai, kūrenami medienos granulėmis,

EN 60335-1 – Buitinės paskirties elektriniai prietaisai. Jų sauga,

EN 60335-2 – Buitinės paskirties elektriniai prietaisai. Specialieji saugos reikalavimai,

EN 55014-1; EN 55014-2; EN 61000-3-2; EN 61000-3-3 – Elektromagnetinis suderinamumas.

Granulinės krosnelės modelis	Astra P-8	
Šildoma terpė	Oras	
Vardinė šiluminė galia	8,5 kW	
Sumažinta šiluminė galia	2,7 kW	
Vienos kuro įkrovos degimo laikas, nuo - iki	11-30 h	
Svoris	80 kg	
Aukštis	940±10 mm	
Plotis	453 mm	
Ilgis	500 mm	
Išmetimo vamzdžio išorinis skersmuo	80 mm	
Oro paėmimo vamzdžio skersmuo	35 mm	
Užkrovimo bunkerio talpa	16,5 kg	
Kuras	Medžio granulės, 6 mm	
Valandinės kuro sąnaudos, nuo - iki	0,5-1,9 kg/h	
Apšildomas patalpos tūris	180 m ³	
Išmatuotas CO kiekis (esant 13% O₂)	Prie sumažintos galios	0,012 %
	Prie vardinės galios	0,037 %
Naudingumo koeficientas	Prie sumažintos galios	91,4 %
	Prie vardinės galios	85 %
Mažiausia reikalinga kamino trauka	Prie sumažintos galios	8 Pa
	Prie vardinės galios	10 Pa
Dūmų temperatūra	Prie sumažintos galios	100 °C
	Prie vardinės galios	240 °C
Dūmų srauto kiekis	Prie sumažintos galios	3,1 g/s
	Prie vardinės galios	6,10 g/s
Vidutinės elektros energijos sąnaudos	Degimo fazėje	40-80 W
	Užkūrimo fazėje	300 W
Elektros įtampa	230 V	
Dažnis	50 Hz	

• ELEKTRINĖ INSTALIACINĖ SCHEMA

Krosnelės elektrinių elementų prijungimo prie valdiklio elektrinė schema parodyta 2 pav.

Elektrinėje schemoje parodytų elementų reikšmės:

T1 – Kambario temperatūros daviklis; **T2** – Dūmų temperatūros daviklis; **B1** – Elektrinis 250W kaitinimo elementas granuliu uždegimui; **M1** – Ventilatorius 1- dūmsiurbis; **M2** – Ventilatorius 2- kambario ventilatorius; **M3** – Granulių konvejerio motoreduktorius; **SK1** – Granulių bunkerio temperatūros apsauginis termostatas; **F1** – Oro srauto matuoklė FlowTronic.

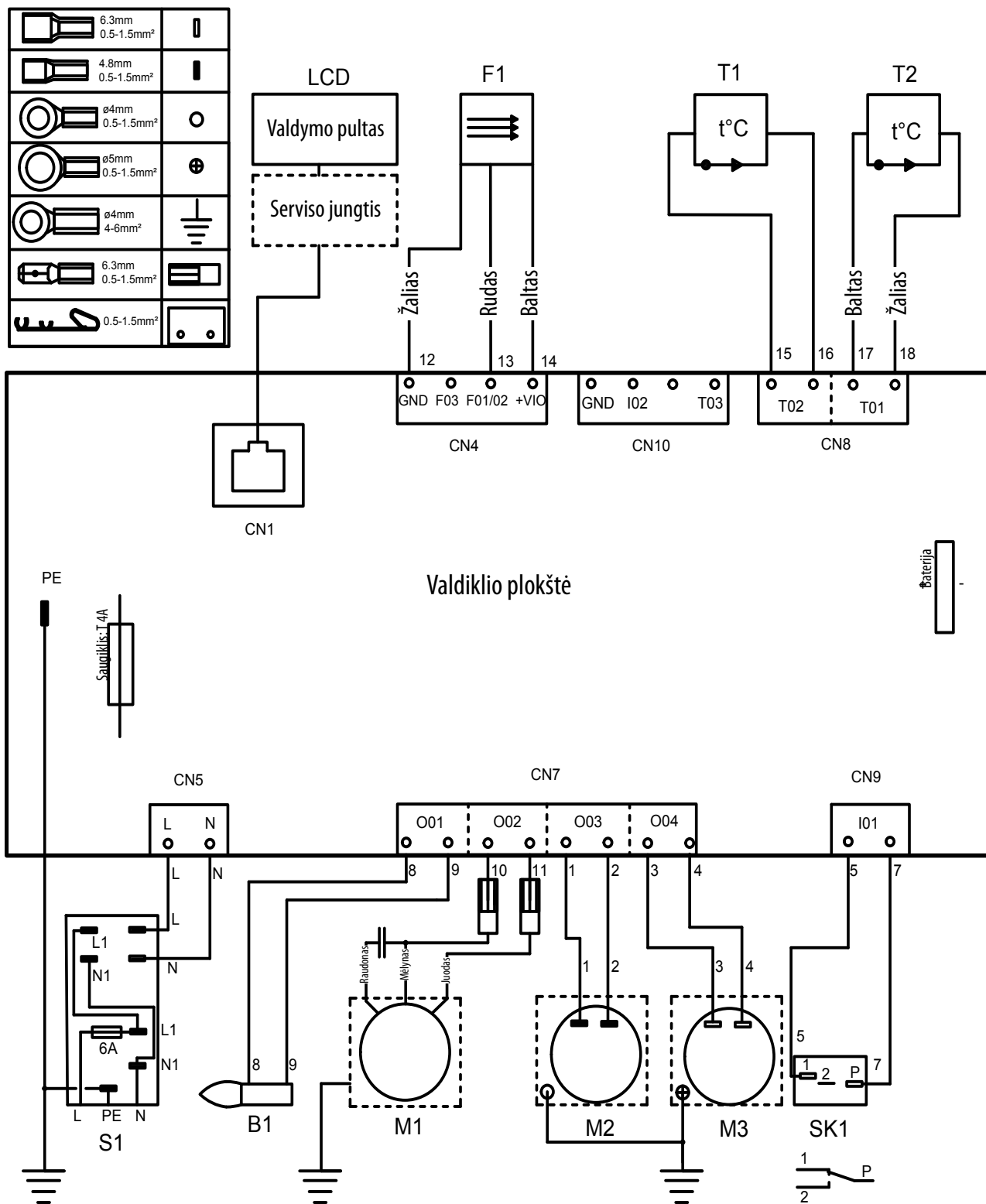

2 pav. Elektrinė instaliacinė krosnelės schema.

4. KURAS

Krosnei yra tinkamos 6 mm aukštos kokybės medienos granulės. Pirkdami granulės, atkreipkite dėmesį, kad jos atitiktų vieną iš šių standartų ir būtų atitinkamai pažymėta ant jų įpakavimo:

EN 14961-2, A1 klasė

ENplus-A1,

DinPlus.

Kitokias medienos granulės kūrenti galima, tačiau krosnelės darbas nebus stabilus dėl kuro kokybės. Ne medienos granulės naudoti krosnelės kūrenimui draudžiama.

Granulių parametrai pagal EN14961, A1 klasę:

Ilgis		3,15-40 mm
Skersmuo	D06	6 +/-1 mm
Realus svoris	BD600	> 600 kg/m ³
Kaloringumas	Q4.6	> 4.6 kWh/kg
Drėgmės kiekis	M10	< 10 %
Peleningumas	A0.7	< 0,7 %
Dulkių kiekis	F1.0	< 1 %



Nelaikykite medienos granulių maišo ant krosnelės paviršių pildydami granulių bunkerį!

Medienos granulės privalo būti transportuojamos ir laikomos sausoje vietoje. Po sąlyčio su drėgme medienos granulės išsipučia ir tampa netinkamomis naudoti. Granulės būtina saugoti nuo drėgmės tiek transportuojant, tiek sandėliuojant.



Astra primygtinai rekomenduoja krosnelės kūrenimui naudoti tik aukštos kokybės 6 mm skersmens medienos granulės.

5. KROSNELĖS NAUDOJIMO VIETA IR SUMONTAVIMAS

• REIKALAVIMAI PATALPAI

- Patalpa, kurioje montuojama krosnelė, privalo tenkinti šiuos techninius reikalavimus:
- įrengta jungtis prie kamino, kurios skersmuo yra 8 cm;
- įrengtas oro pritekėjimas iš kitų vėdinamų patalpų mažiausiai 100 cm² anga arba 35 mm skersmens vamzdžiu tiesiai į krosnelę iš lauko. Oro pritekėjimo angos grotelių konstrukcija turi būti tokia, kad neleistų užblokuoti oro tiekimo;
- nuolatinis oro drėgnumas patalpoje neturi viršyti 80%;
- įrengtas elektros tiekimo 230 V, 50 Hz tinklas;
- įrengta žemėjimo sistema.
- Sėkmingam ir efektyviam kambario šildymui yra svarbu tinkamai parinkti vietą granulinei krosnei. Būtina įvertinti šiuos aspektus:
- degimo procesui reikalingas oras negali būti gaunamas iš patalpos, kuri neturi oro apykaitos. Kadangi degimui gali reikėti iki 40 m³/h oro kiekio, jis turi būti paimamas arba vamzdžiu iš lauko, arba iš tokios vidinės patalpos, kuri turi pakankamą oro pritekėjimą;
- krosnelė negali būti naudojama vonios kambaryje, duše ar kitoje patalpoje, kurioje yra padidintas drėgmės kiekis;
- jeigu pasirinktoje patalpoje yra medinės grindys, padėkite po krosnele plokštelę, pagamintą iš plieno, stiklo ar keramikos;
- krosnelė gali būti montuojama patalpoje, kurios tūris ne mažesnis kaip 30 m³;
- įvertinkite, ar grindų perdanga krosnelės sumontavimo vietoje pakankamai tvirta, kad išlaikytų krosnelės svorį;
- rekomenduojama krosnelę montuoti didelėje patalpoje, arba centriniame namo kambaryje, taip užtikrinant didžiausią šilumos sklaidą;
- prijungiant krosnelę prie elektros tinklo, rekomenduojama naudoti lizdą su žemėjimu. Jeigu maitinimo kabelis per trumpas pasiekti artimiausią rozetę, naudokite prailgintuvą su žemėjimu;
- jeigu montuojate krosnelę patalpoje, kurioje jau yra orą naudojantis šildymo prietaisas, pavyzdžiui, krosnis, įvertinkite, ar užteks oro pritekėjimo patalpoje bendram prietaisų veikimui ir ar leidžia tokį sumontavimo būdą šalies techniniai reglamentai.
- krosnelė turi būti sumontuota taip, jog būtų užtikrintas geras ir patogus priėjimas prie krosnelės ir kamino.



Krosnelę gali sumontuoti tik kvalifikuotas specialistas.

- Kamino vamzdžio sujungimų izoliavimui turi būti naudojamos termiškai atsparios tarpinės, užtikrinančios gerą dūmų išmetimo vamzdžio sandarumą.
- Krosnelė privalo turėti atskirą kaminą, įrengtą laikantis šalyje galiojančių techninių reglamentų. Draudžiama jungti krosnelę į bendrą kaminą.
- Krosnelės oro padavimo atvamzdžio sujungimas su lauku nėra privalomas. Jeigu oras degimui imamas iš patalpos, į ją turi būti

užtikrintas 40 m³/h oro pritekėjimas per ventiliaciją ar iš kitų ventiliuojamų patalpų.

- Nenaudoti tinklelių išmetimo vamzdžio gale! Jie gali neigiamai įtakoti trauką kamine ir krosnelės veikimą.
- Jeigu krosnelė montuojama šalia nedegių sienų, ji turi būti statoma ne mažesniu kaip 10 cm tarpu nuo galinės sienelės. Jeigu krosnelė montuojama šalia degių paviršių (tapetai, dailylentės ir pan.), atstumas tarp sienos ir krosnelės galinės sienelės turėtų būti ne mažiau kaip 20 cm, tarp sienos ir krosnelės šonų bent 50 cm, o tarp sienos ir krosnelės priekinės dalies 150 cm.
- Krosnelės pajungimui prie kamino negalima naudoti daugiau kaip trijų 90° alkūnių, ir atstumas tarp kraštinių alkūnių negali viršyti 2,5 metrų horizontaliai.

• MONTAVIMO PAVYZDŽIAI

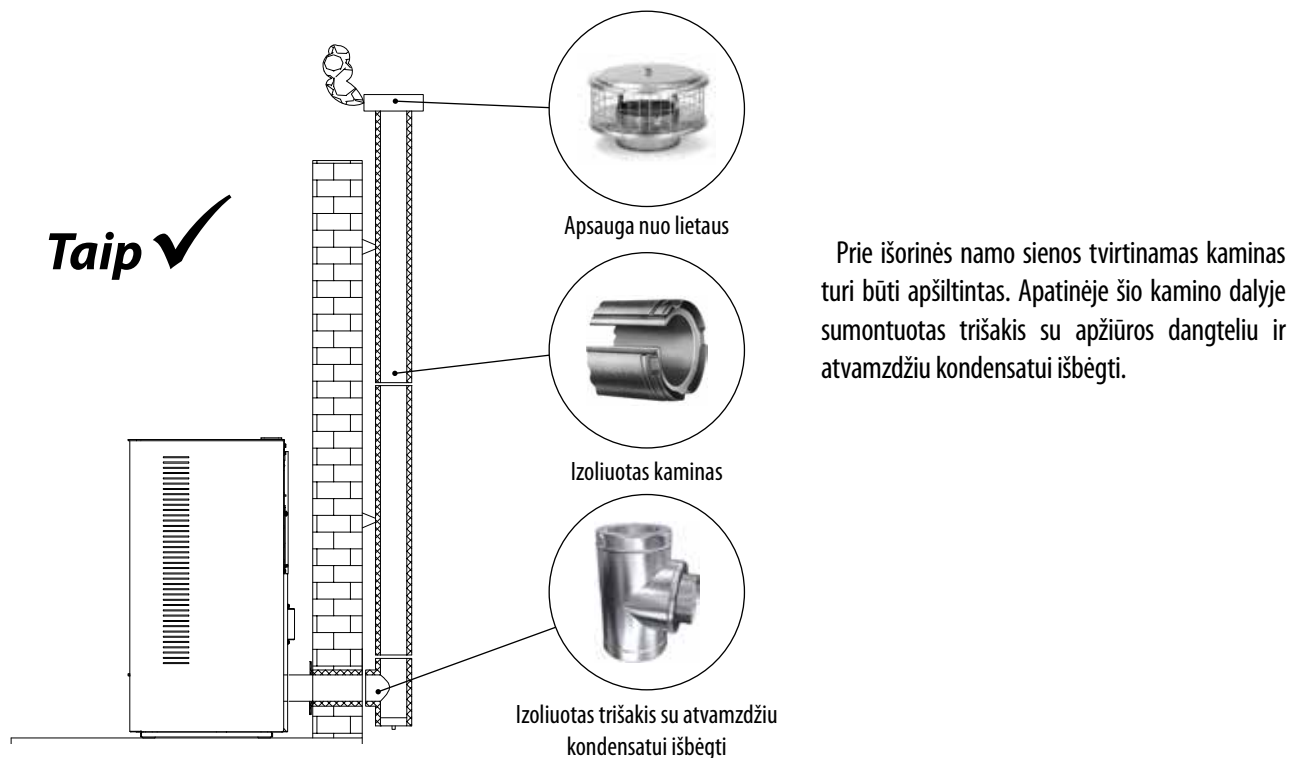

3 pav. Kaminas, tvirtinamas išorėje prie namo sienos.

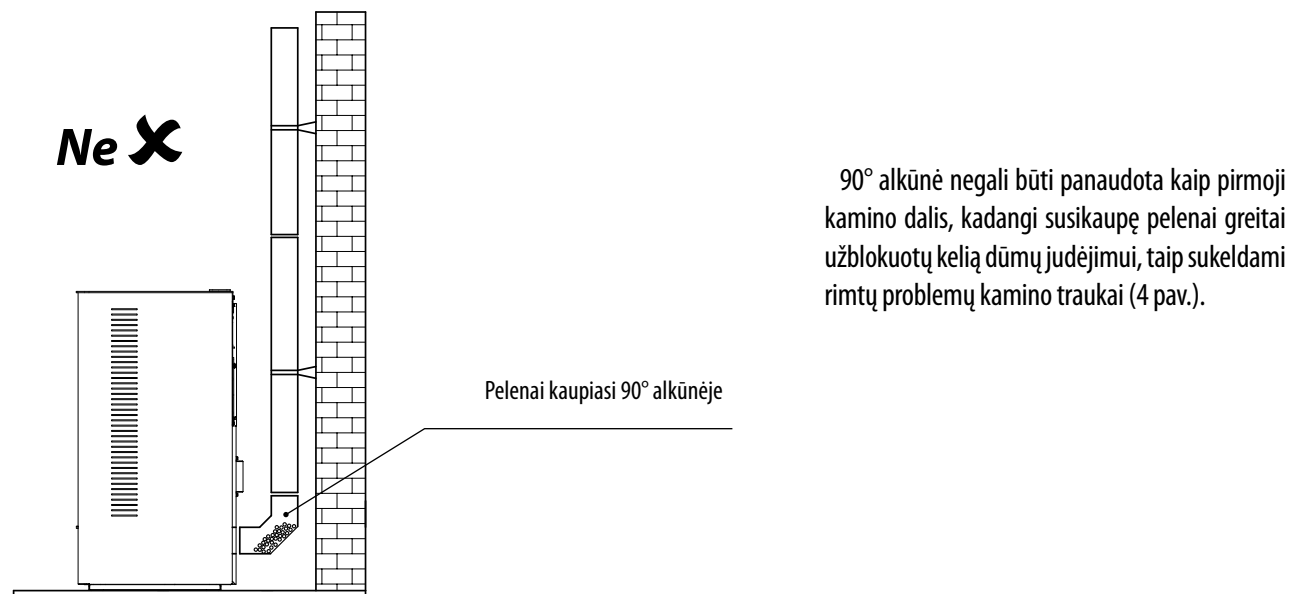

4 pav. Neteisingas montavimas panaudojant 90° alkūnę kaip pirmąjį elementą.

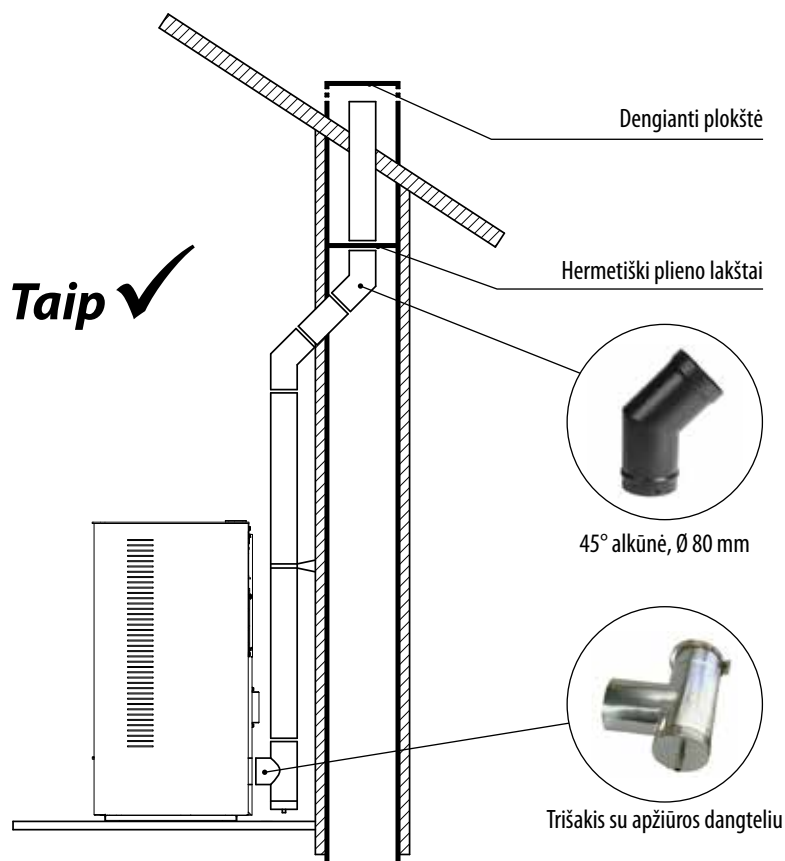

Montavimo būdas, pavaizduotas 5 pav., nereikalauja apšiltinto kamino, kadangi dūmų išmetimo vamzdynas sumontuotas dalinai name ir dalinai jau esančio kamino viduje. Apatinėje kamino dalyje naudojamas trišakis su atvamzdžiu kondensatui išbėgti.

Atkreipkite dėmesį į dvių 45° alkūnių panaudojimą kamine – jos užtikrina, jog pelenai sukris į apačioje esantį trišakį su nuimamu dangteliu.

5 pav. Dūmų išmetimo vamzdynas, sumontuotas dalinai namo viduje ir dalinai viduje kamino.

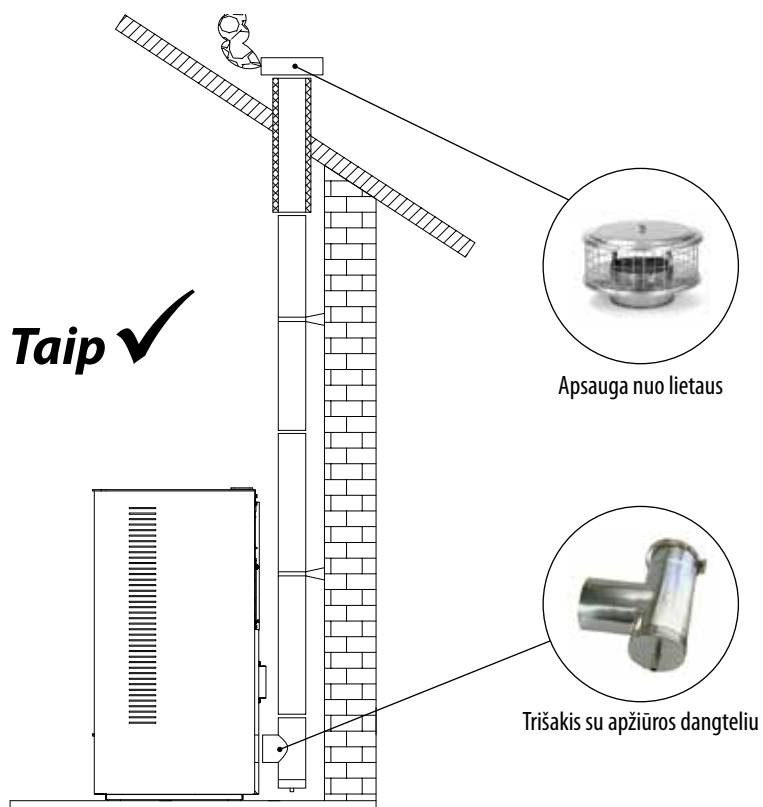

Montavimo būdas, pavaizduotas 6 pav., nereikalauja apšiltinto kamino, kadangi visas kamino vamzdynas yra namo viduje. Apatinėje šio kamino dalyje panaudotas trišakis su apžiūros dangteliu ir atvamzdžiu kondensatui išbėgti.

6 pav. Visas kamino vamzdynas, sumontuotas namo viduje.

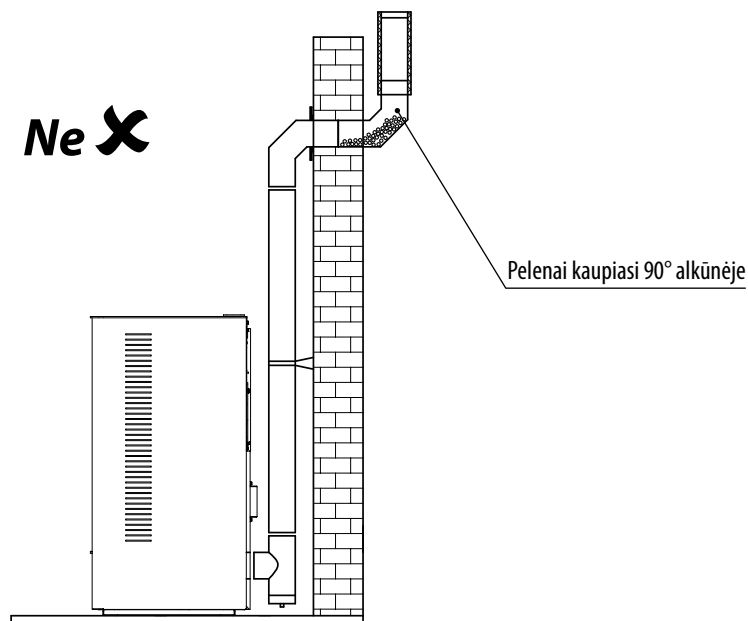

Dvi 90° alkūnės negali būti sumontuotos, kaip parodyta 7 pav., kadangi susikaupę pelenai greitai užblokuotų kelią dūmų judėjimui, taip sukeldami rimtų problemų kamino traukai.

7 pav. Klaidingas montavimo būdas, naudojant dvi 90° alkūnes.

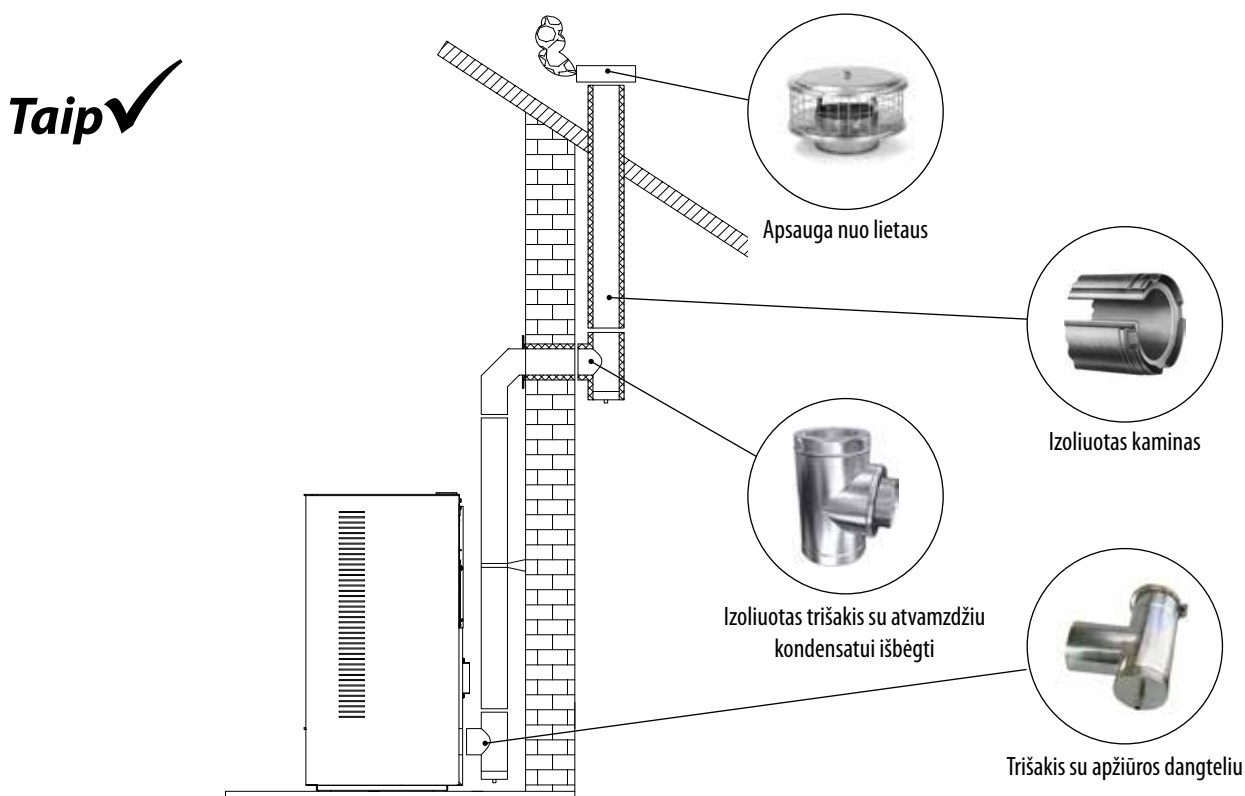

8 pav. Montavimas su vidiniu/išoriniu kaminiu.

Montavimo būdas, parodytas 8 pav., nereikalauja kamino apšiltinimo namo viduje, tuo tarpu išorėje esančioje kamino dalyje privalu naudoti izoliuotus vamzdžius. Namo viduje esančio kamino apatinėje dalyje panaudotas trišakis su apžiūros dangteliu. Dar vienas izoliuotas trišakis su atvamzdžiu kondensatui išbėgti panaudotas namo išorėje esančios kamino dalies apačioje.

Kad kaminas veiktų efektyviai, jis turi turėti pakankamą trauką. Ji atsiranda dėl dujų temperatūrų skirtumo ir iš to atsirandančio slėgio skirtumo. Kamino traukai įtakos gali turėti ir įvairios klimatinės, geografinės sąlygos (sniegas, lietus, aukštis virš jūros lygio, rūkas ir t.t.), iš kurių pati svarbiausia yra vėjas. Vėjas didina kamino trauką, išskyrus tuos atvejus, kai dėl šalia kamino esančių natūralių kliūčių atsiranda vėjo turbulencija, kurioje vyraujanti kryptis būna priešinga dūmų judėjimo kamine kryptčiai.

Kamino sumontavimo vieta ir konstrukcija daro įtaką granulinės krosnelės veikimui. Neigiama montavimo įtaka gali būti pašalinta arba susilpninta, atlikus reikiamus valdiklio darbo režimo nustatymus, dėl to reikėtų kreiptis į serviso personalą.

Minimalus kamino aukštis, skaičiuojant nuo krosnelės pagrindo, yra 4 metrai. 9 pav. yra pateikiami rekomenduojami atstumai tarp kombinuoto vidinio/išorinio kamino dalių.

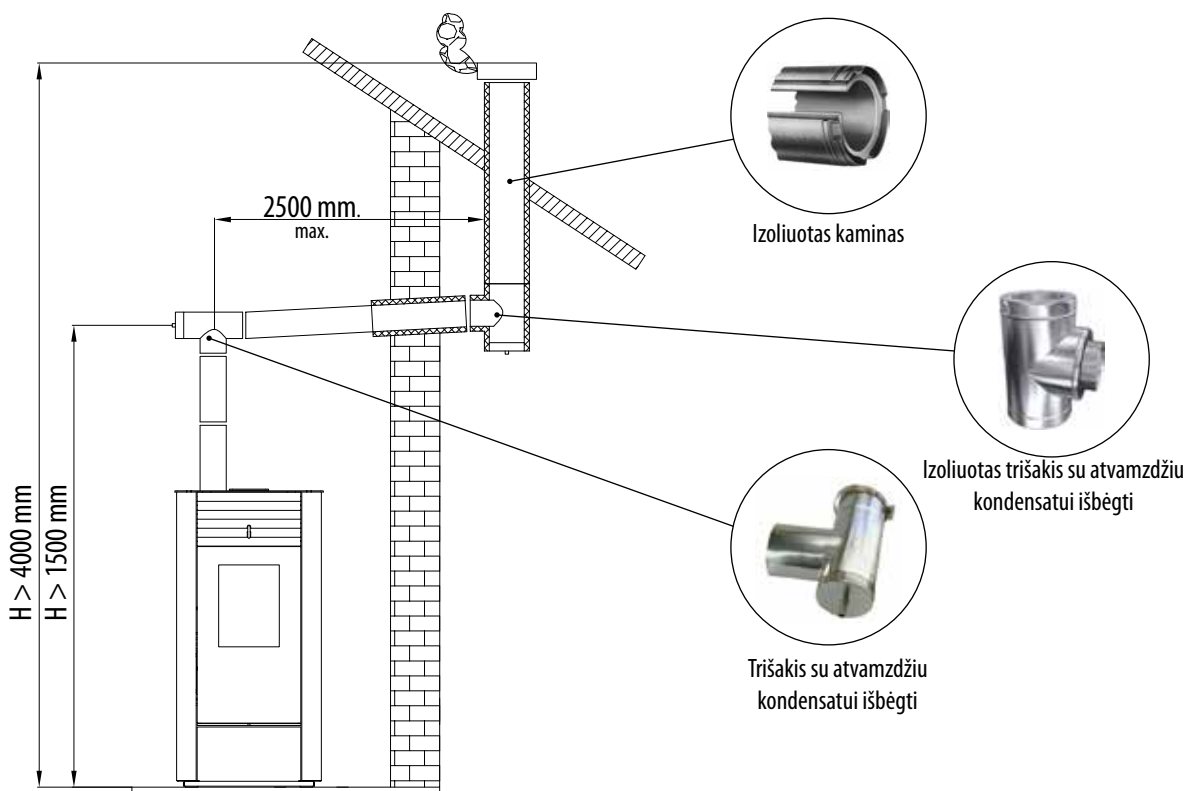

9 pav. Atstumų išlaikymo tarp vidinio/išorinio kamino dalių reikalavimai.

6. GABENIMAS, SAUGOJIMAS, IŠPAKAVIMAS

Krosnelė turi būti gabenama supakuota originaliame gamintojo įpakavime, apsaugota nuo atmosferinių kritulių, dulkių. Ją galima gabenti tik vertikaliaje padėtyje, pritvirtintą, kad neslankiotų ir neiškristų. Gabenant krosnelę kitokioje padėtyje nei vertikali, gali būti pažeisti sienelių paviršiai, sulankstytos skardos, sugadinti valdymo ir kontrolės prietaisai, gali iškristi įdedamas degimo indelis. Krosnelė turi būti gabenama, pakraunama ir iškraunama atsargiai, be didelių smūgių. Krosnelės galima krauti vieną ant kitos, nes apsauginis įpakavimo karkasas yra pritaikytas gabenti ir sandėliuoti šias krosnelės dviem aukštais. Tačiau negalima krauti ant krosnelės kitokių gaminių, nes krosnelės karkasas pritaikytas atlaikyti tik ant jos esančių tokių pačių krosnelių.

Krosnelė turi būti saugoma taip pat vertikaliaje padėtyje, uždaroje patalpoje, apsaugotoje nuo atmosferos kritulių. Patalpos oro drėgnumas negali viršyti 80%, kad ant krosnelės paviršių nesusidarytų kondensatas. Saugojimo temperatūra gali būti nuo -40°C iki $+60^{\circ}\text{C}$. Jeigu krosnelė buvo gabenama ar saugoma neigiamoje temperatūroje, tai prieš užkuriant ji turi pastovėti teigiamoje temperatūroje ne mažiau kaip 2 valandas.

Atgabėnę krosnelę į montavimo vietą, nuimkite įpakavimo karkasą ir polietileno plėvelę, nukelkite ją nuo įpakavimo padėklų. Patikrinkite, ar yra visi elementai, išvardinti pardavimo komplekte. Pardavimo komplektą sudaro: krosnelė - 1 vnt.; laidas jungimui į elektros tinklą - 1 vnt.; degimo indelis - 1 vnt.; rankenėlė- kabliukas- 1 vnt.; įrengimo ir naudojimo instrukcija - 1 vnt.; nuotolinio valdymo pultelis (tik tai tuo atveju, jeigu buvo papildomai užsakytas) - 1 vnt.

Įrengimo ir naudojimo instrukcija yra neatsiejama šio gaminio dalis: prašome įsitikinti, kad ji nuolatos būtų kartu su krosnele, įskaitant atvejus, kuomet krosnelė perduodama kitam savininkui ar vartotojui, arba yra perkeliama į kitą vietą.

Patikrinkite, ar gabenimo metu nepažeisti dažyti paviršiai, nesulankstytos detalės, nesugadinti valdymo ir kontrolės prietaisai. Pastebėję neatitiktis, kreipkitės į krosnelę pardavusią firmą.

7. KROSNELĖS UŽKŪRIMAS

Prijunkite krosnelę prie elektros tinklo, įjunkite maitinimo įtampą jungikliu 3, esančiu ant galinės sienelės apačioje (19 pav.). Atidarykite granulių bunkerio dangtelį, pridėkite granulių maišo galą prie bunkerio angos ir pripildykite maždaug 4/5 bunkerio (10 kg). Stenkitės nepriberti granulių į sienelių ventiliacines išpjovas. Po to užkurkite krosnelę. Tuo tikslu reikia nuspausti mygtuką 1 (10 pav.) ir palaikyti apie 1 s. Greta mygtuko esantis liepsnelės formos indikatorius pradeda mirksėti- tai reiškia, kad krosnelė yra darbo režime.



Prieš kurdami krosnelę visada išimkite degimo indelį 19 (1 pav.) ir įsitikinkite, kad visos jo skylės yra švarios.



Jeigu kuriate krosnelę po ilgesnės pertraukos, prieš naują sezoną, įsitikinkite, ar neužsikimšę oro padavimo vamzdis, degimo indelis ir dūmų šalinimo kanalas.

8. VALDYMAS

• VALDYMO PULTAS IR NUOTOLINIO VALDYMO PULTELIS



Nuotolinio valdymo pultelis nekomplektuojamas su krosnele. Jums pageidaujant, pultelis užsakomas atskirai.

Astra granulinės krosnelės valdiklį sudaro pagrindinė plokštė, sumontuota viduje prie krosnelės pagrindo, ir su ja sujungtas valdymo pultas, kuris veikia jutiklinio talpinio ekrano principu. Mygtuko nuspaudimui jėgos nereikia, tačiau reikia gero kontakto tarp ekrano ir žmogaus rankos, todėl nepavyks naudotis pultu, jeigu dėvėsite pirštinę.

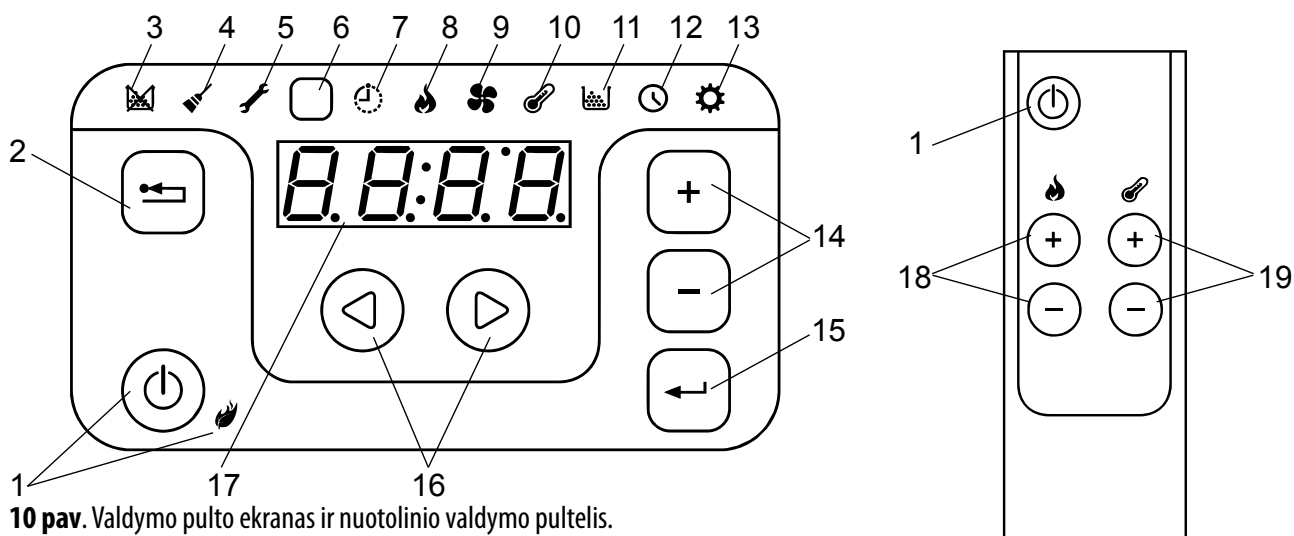

10 pav. Valdymo pulto ekranas ir nuotolinio valdymo pultelis.

1. Įjungimo/išjungimo mygtukas ir jo indikatorius; 2. Sugrįžimo/atšaukimo mygtukas; 3. Nėra kuro indikatorius; 4. Reikia valyti indikatorius; 5. Serviso indikatorius; 6. IR spindulių sensorius; 7. Savaitės laikmačio meniu indikatorius; 8. Galios meniu indikatorius; 9. Ventiliatoriaus greičio meniu indikatorius; 10. Temperatūros meniu indikatorius; 11. Kuro kokybės meniu indikatorius; 12. Laiko meniu indikatorius; 13. Sąrankos meniu indikatorius; 14. Redagavimo mygtukai; 15. Įvedimo mygtukas; 16. Meniu mygtukai; 17. Ekranėlis; 18. Galios didinimo/mažinimo mygtukai; 19. Temperatūros didinimo/mažinimo mygtukai.

Mygtukas	Aprašymas
	Šis mygtukas yra naudojamas degimo proceso paleidimui ir stabdymui. Kad šis mygtukas suveiktų, jį reikia nuspausti ir palaikyti vieną sekundę.
	Menu mygtukai yra skirti naršyti horizontaliai menu punktus (žiūrėkite žemiau pateikiamą menu struktūros medį). Esamu momentu pasirinktas menu punktas yra atvaizduojamas degančia piktograma ekrano viršuje esančioje indikatorių juostoje.
	Redagavimo mygtukai yra skirti tiek vertikaliai naršymui, tiek verčių sumažinimui/padidinimui redagavimo režime, kuomet pasirinkta reikšmė mirksi klaviatūros ekrane.
	Įvedimo mygtukas yra naudojamas perėjimui į redagavimo režimą, pasirinktos vertės patvirtinimui ir perėjimui į žemesnį menu lygį.
	Sugrįžimo mygtukas yra naudojamas atliktų pakeitimų atšaukimui ir sugrįžimui vienu menu lygmeniu atgal. Jeigu nuspausite ir palaikysite šį mygtuką daugiau nei 3 sekundes, paskutinis įspėjimo ar klaidos kodas bus pavaizduotas ekrane.

Infraraudonųjų spindulių nuotolinio valdymo pultelis yra skirtas vartotojo patogumui ir naudojamas tuomet, kada valdymo pultas yra jau užprogramuotas. Nuotolinio valdymo pultelis įgalina vartotoją keisti galios lygį, temperatūrą, įjungti arba išjungti krosnelę.

Valdymo pulto ekrano viršuje yra eilė indikatorių, skirtų įvairiems pranešimams ir valdiklio būsenoms parodyti. Infraraudonųjų spindulių sensorius yra skirtas ryšiui su nuotolinio valdymo pulteliu.

Ekranėlis rodo nustatytas vertes šiuo metu pasirinktam meniu punktui. Mygtukų pagalba galite naršyti meniu ir valdyti skirtingas krosnelės funkcijas. Valdymo pulto mygtukų reikšmės ir paskirtis aprašyti lentelėje.

Valdymo pultas taip pat turi integruotą garso įrenginį, kuris skleidžia mygtukų paspaudimo atsakomuosius signalus. Galimi garsiniai signalai:

- Trumpas aukštas tonas: skamba, kuomet yra naršomas meniu ir redaguojami nustatymai.
- Ilgas žemas tonas: skamba klaidingos operacijos atveju, kai paspaustas netinkamas mygtukas.
- Ilgas aukštas tonas: skamba įspėjimo atveju vartotojo pasirinktu garsumu, o klaidos atveju – visu galimu garsu. Įspėjimų ir klaidų aprašymai pateikti skyrelyje *Trikčių šalinimas*.

• MENIU NARŠYMAS

Norėdami naršyti horizontaliai, t.y. tame pačiame meniu lygmenyje, naudokite meniu mygtukus (◀▶). Pasirinkus kurį nors meniu punktą, ekrano viršuje užsižiebia jo piktograma. Ekranėlyje tuomet rodoma arba esama parametro reikšmė, arba, jeigu žemesnio lygmens meniu daugiašakis (pvz., Laikas), pirmojo papunkčio esama reikšmė.

Norėdami naršyti vertikaliai, naudokite mygtukus (+/-). Naršymo metu eidami per žemesnio lygmens punktus, trumpai matysite užsižiebiančią to punkto numerį, pvz., Laiko meniu turi žemesnio lygio submeniu, susidedantį iš 4 punktų, skaičius nuo 1 iki 4 jums ir bus parodytas ekranėlyje, einant per tuos punktus.

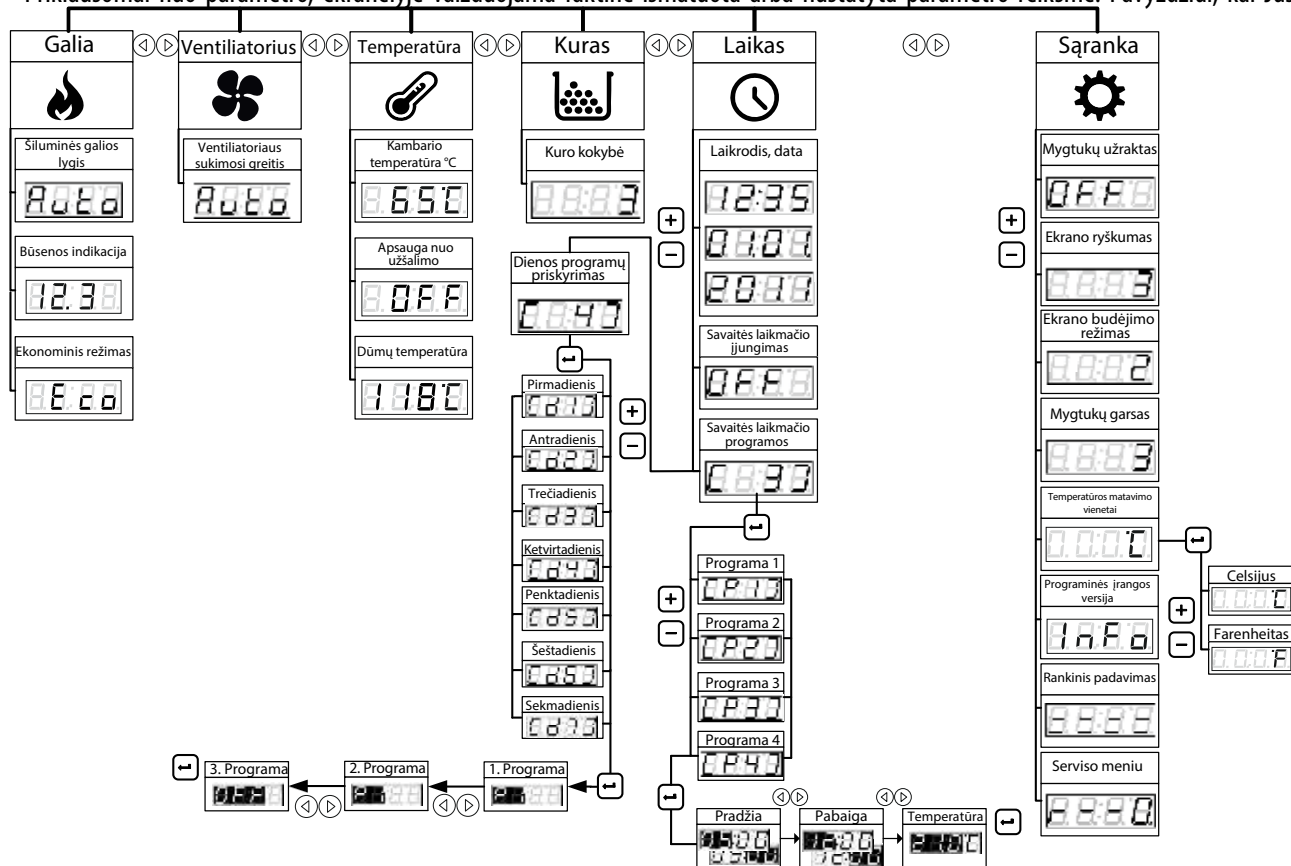

Norėdami redaguoti parametą iš meniu, paspauskite (◀) mygtuką, kad patektumėte į redagavimo režimą pasirinktam parametru. Ekrane vaizduojama parametro vertė pradės mirksėti. Naudokite (+/-) mygtukus, norėdami pakeisti pasirinkto parametro reikšmę. Norėdami judėti per reikšmes redagavimo režime, naudokite mygtukus (◀▶). Kai baigsite redagavimą, paspauskite (◀) mygtuką, kad išsaugotumėte nustatytą parametro reikšmę ir išeitumėte iš redagavimo režimo. Ekranėlyje jūs būsite sugrąžintas į meniu punktą, kurį ką tik redagavote.

Priklausomai nuo parametro, ekranėlyje vaizduojama faktinė išmatuota arba nustatyta parametro reikšmė. Pavyzdžiui, kai Jūs



11 pav. Meniu struktūra





redaguojate temperatūrą, Jūs nustatote norimą kambario temperatūrą. Kai jūs išeiniate iš redagavimo režimo, ekrane vaizduojama faktinė išmatuota temperatūra, kuri, tikėtina, skiriasi nuo jūsų nustatytos temperatūros. Kai jūs redaguojate galios parametras, ekrane vaizduojama nustatyta jo vertė.













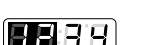













Norėdami išeiti iš redagavimo meniu, paspauskite  mygtuką. Šis mygtukas taip pat yra skirtas sugrįžimui vienu meniu lygmeniu atgal. Pavyzdžiui, jeigu Jūs redaguojate Programą Nr. 3 savaitės laikmačio programavimo meniu, paspauskite Atšaukimo  mygtuką, kad atšauktumėte atliktus pakeitimus, ir sugrįžtumėte į Programą Nr. 3. Paspausdami Atšaukimo  mygtuką, sugrįšite į savaitės laikmačio programavimo meniu, dar kartą paspaudę – į Laiko meniu.

• MENIU STRUKTŪRA







Meniu struktūra, pavaizduota 11 pav., rodo visus galimus meniu punktus. Šiame paveikslėlyje pateiktos skaitinės vertės yra nurodytos pavyzdžių pateikimo tikslu. Greta meniu skyrių yra parodyti mygtukai, kuriuos naudojant galima į juos pereiti.

• LAIKO NUSTATYMAS



















Valdiklis suteikia galimybę nustatyti laiką, datą ir savaitės dieną, bei užprogramuoti savaitinius režimus. Šie nustatymai neišnyksta net ir dingus elektrai, nes valdiklis turi nepriklausomą maitinimo šaltinį - bateriją. Norėdami pažiūrėti esamą laiką, paspauskite   mygtuką, kad patektumėte į Laiko meniu. Dabartinis laikas atvaizduojamas ekranelyje . Norėdami patekti į kitus Laiko meniu poskyrius, naudokite   mygtukus.

	Laikrodžio ir datos nustatymo režimas. Nuspauskite  mygtuką ir pakeiskite reikiamus duomenis		
	Mygtukais   nustatykite valandą. Spauskite  .		Mygtukais   nustatykite minutes. Spauskite  .
	Mygtukais   nustatykite dieną. Spauskite  .		Mygtukais   nustatykite mėnesį. Spauskite  .
	Mygtukais   nustatykite metus. Spauskite  .		Mygtukais   nustatykite savaitės dieną. Spauskite  .

• SAVAITINIŲ REŽIMŲ PROGRAMAVIMAS

	Savaitės laikmačio režimo įjungimas/išjungimas. Nuspauskite  mygtuką ir pakeiskite reikiamus duomenis. Mygtukais   pasirinkite norimą reikšmę.
	Savaitės laikmačio režimas išjungtas.
	Savaitės laikmačio režimas įjungtas. Ekrane užsižiebia ir dega pastoviai simbolis  .

Programuojant savaitinius temperatūros režimus, iš pradžių reikia aprašyti laiko intervalus - programas. Aprašymo metu nurodoma laiko intervalo pradžia, pabaiga ir pageidaujama temperatūra. Vėliau kiekvienai savaitės dienai parenkamos pageidaujamos programos. Krosnelės valdiklis leidžia aprašyti iki 6-ių skirtingų programų ir kiekvienai savaitės dienai priskirti ne daugiau 3-jų. Valdiklis leidžia įvesti ir tokią programą, kuri prasideda vieną savaitės dieną, o baigiasi - sekančią. Veikiant savaitės laikmačiui, valdymo pulto ekrano viršuje nuolat žibės jo simbolis .

	Savaitės laikmačio režimo programų sukūrimas ir redagavimas. Nuspauskite  mygtuką ir įveskite reikiamus duomenis. Tarp programų judėkite spausdami   mygtukus.	
	Pirma programa. Nuspauskite  mygtuką ir įveskite reikiamus duomenis.	
	Mygtukais   nustatykite programos pradžios laiką. Spauskite  .	
	Mygtukais   nustatykite programos pabaigos laiką. Spauskite  .	
	Mygtukais   nustatykite programos temperatūrą. Spauskite  .	

08:20	Antra programa. Nuspauskite mygtuką ir įveskite reikiamus duomenis.
04:30	Mygtukais nustatykite programos pradžios laiką. Spauskite .
07:30	Mygtukais nustatykite programos pabaigos laiką. Spauskite .
19.00	Mygtukais nustatykite programos temperatūrą. Spauskite .

(vaizdavimo tikslu P3, P4, P5 programos lentelėje yra praleistos.)

08:50	Šešta programa. Nuspauskite mygtuką ir įveskite reikiamus duomenis.
23:00	Mygtukais nustatykite programos pradžios laiką. Spauskite .
04:30	Mygtukais nustatykite programos pabaigos laiką. Spauskite .
16.00	Mygtukais nustatykite programos temperatūrą. Spauskite .

08:40	Dienos programų priskyrimas. Jis atliekamas po to, kai programos yra aprašytos (žr. aukščiau). Nuspauskite mygtuką ir įveskite reikiamus duomenis. Tarp dienų judėkite spausdami mygtukus.
0880	Pirmadienis. Kiekvienai dienai galima priskirti 3 skirtingas programas. Nuspauskite mygtuką ir įveskite reikiamus duomenis.
0881	Mygtukais nustatykite norimą programą. Spauskite .
0882	Mygtukais nustatykite norimą programą. Spauskite .
0883	Mygtukais nustatykite norimą programą. Spauskite .

0820	Antradienis. Kiekvienai dienai galima priskirti 3 skirtingas programas. Nuspauskite mygtuką ir įveskite reikiamus duomenis.
0881	Mygtukais nustatykite norimą programą. Spauskite .
0882	Mygtukais nustatykite norimą programą. Spauskite .
0883	Mygtukais nustatykite norimą programą. Spauskite .

(vaizdavimo tikslu trečiadienis, ketvirtadienis, penktadienis ir šeštadienis yra lentelėje praleisti)

0870	Sekmadienis. Kiekvienai dienai galima priskirti 3 skirtingas programas. Nuspauskite mygtuką ir įveskite reikiamus duomenis. Jei numatytą dieną veikia tik 2 programos, vietoje trečios programos pasirinkite parametrą OFF.
0888	Mygtukais nustatykite norimą programą. Spauskite .
0884	Mygtukais nustatykite norimą programą. Spauskite .
0886	Mygtukais nustatykite norimą programą. Spauskite .



Jeigu kuriai nors dienai bus priskirtos programos, kurių laikai iš dalies sutampa, tai sutapimo laikotarpiu valdiklis vykdys programą, kurios numeris yra aukštesnis. Pavyzdžiui, programa P6 turės pirmenybę prieš P3.

Programų laiko ir temperatūrų parinkimo pavyzdys:

P1 Programa	P2 Programa	P3 Programa	P4 Programa	P5 Programa	P6 Programa
Įjungti Išjungti	Įjungti Išjungti	Įjungti Išjungti	Įjungti Išjungti	Įjungti Išjungti	Įjungti Išjungti
23:00 4:30	4:30 7:30	17:00 23:00	00:00 7:30	7:30 24:00	7:30 23:00
16°C	19°C	19°C	16°C	19°C	16°C

Taip aukščiau pateikto pavyzdžio programos atrodytų laiko skalėje:

Diena/Valanda	1	2	3	4	5	6	7	8	9	10	11	12	13	14	15	16	17	18	19	20	21	22	23	24
(d1) Pirmadienis	[P1] 16°C				[P2] 19°C								[P3] 19°C											
(d2) Antradienis	[P1] 16°C				[P2] 19°C								[P3] 19°C											
(d3) Trečiadienis	[P1] 16°C				[P2] 19°C								[P3] 19°C											
(d4) Ketvirtadienis	[P1] 16°C				[P2] 19°C								[P3] 19°C											
(d5) Penktadienis	[P1] 16°C				[P2] 19°C								[P3] 19°C											
(d6) Šeštadienis	[P4] 16°C								[P5] 19°C															
(d7) Sekmadienis	[P4] 16°C								[P6] 19°C															



• KAMBARIO TEMPERATŪROS NUSTATYMAS







Krosnelė turi galimybę palaikyti norimą kambario temperatūrą. Tuo tikslu joje yra laidu prijungtas kambario temperatūros jutiklis, kurį reikia pritvirtinti įmanomai tolimesniu atstumu nuo krosnelės, kiek leidžia laidas. Reaguodama į šio jutiklio parodymus, krosnelė, vėstant patalpos orui, padidins šildymo galią. Kai oras sušils iki nustatytos temperatūros, ji gali sumažinti arba visai išsijungti. Yra du būdai nustatyti norimą kambario temperatūrą:

- Naudoti savaitės laikmačio programas .
- Nustatyti arba keisti temperatūrą rankiniu būdu.

Naudodami savaitės laikmačio programas, nustatote kiekvienai savaitės dienai paros laiko intervalus ir priskiriate jiems pageidaujamas temperatūras. Platesnės informacijos apie tai ieškokite skyrelyje Savaitinių režimų programavimas.



Rankiniu būdu taip pat galima nustatyti arba pakeisti kambario temperatūrą. Jeigu tuo pačiu metu veikia savaitės laikmačio programa, rankinis nustatymo būdas laikinai tampa viršesniu. Jo viršenybė baigiasi, kai baigiasi tuo metu veikusi laikmačio programa. Prasidėjus sekanciai programai, krosnelė vėl yra vadovaujama savaitinio laikmačio.

Norėdami pasižiūrėti dabartinę išmatuotą kambario temperatūrą, spaudinėkite Meniu   mygtuką, kol pateksite į temperatūros meniu skyrių. Ekranelyje bus parodyta esama išmatuota kambario temperatūra.

	Kambario temperatūros nustatymas
	Norėdami nustatyti norimą kambario temperatūrą, paspauskite mygtuką  . Ekranelyje bus parodyta mirksinti nustatyta kambario temperatūros reikšmė. Galite padidinti arba sumažinti šią temperatūros reikšmę mygtukais   . Baigę, paspauskite įvedimo  mygtuką, kad patvirtintumėte pasirinktą temperatūrą. Ekranelyje vėl bus rodoma esama kambario temperatūra.
	Esama kambario temperatūra

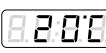

Kambario temperatūrą galima keisti, nustatyti ir nuotolinio valdymo pulteliu. Toks būdas prilyginamas rankiniam temperatūros nustatymui.

	Apsaugos nuo užšalimo režimas leidžia jums pasirinkti žemiausią kambario temperatūrą. Degiklis automatiškai pradės degimo procesą ir palaikys nustatytą temperatūrą. Jeigu temperatūra patalpoje tampa bent 0,1°C žemesnė negu nustatyta, valdiklis nepriklausomai nuo vartotojo įsikišimo, užkuria krosnelę, ir pakelia patalpos temperatūrą. Krosnelė kūrensis tol, kol patalpos temperatūra taps 1,1°C didesnė už nustatytą apsaugos nuo užšalimo režime. Toks ciklas gali kartotis daug kartų. Temperatūros nustatymo intervalas 1 - 20 °C
	OFF reiškia, kad apsaugos nuo užšalimo režimas yra išjungtas. Degiklis neapsaugo vandens nuo užšalimo.
	Žemiausia reikalinga palaikyti temperatūra yra 3°C
...	...
	Žemiausia reikalinga palaikyti temperatūra yra 20°C



Apsaugos nuo užšalimo režimas veikia tik tuomet, kai įjungta savaitinio laikmačio funkcija (laikmačio programos gali būti ir neaktyvuotos).

	Ekране atvaizduojama momentinė dūmų dūmsiurbėje temperatūra
	Momentinės dūmų temperatūros reikšmė.

• ŠILUMINĖS GALIOS NUSTATYMAS

	Norėdami pasižiūrėti dabartinę šildymo galią, spauskite Meniu mygtuką, kol pateksite į Galios meniu skyrių. Yra šeši rankinio galios nustatymo lygiai. Galia yra didinama, keliant granulių konvejerio apsisukimų per laiko tarpą skaičių ir dūmsiurbės ventiliatoriaus apskukas vienu metu. Tokiu būdu į degimo indelį daugiau paduodama granulių ir degimui reikalingo oro. Jeigu yra nustatyta siektina kambario temperatūra, krosnelė pati pasirenka optimalų galios lygį. Jūs galite įsikišti į šį procesą ir nustatyti, pavyzdžiui, didesnę galią, jeigu norite, kad kambario temperatūra būtų pasiekta greičiau. Siekdami taupyti kurą, galite sumažinti galios lygmenį. Bet koku atveju kambario temperatūrai pasiekus nustatytą, krosnelė pati sumažins šiluminę galią, kad taupiau būtų naudojamas kuras. Nuspauskite mygtuką ir pakeiskite reikiamus duomenis. Mygtukais pasirinkite norimą reikšmę.
	Pirmas lygis.
	Antras lygis.
	Trečias lygis.
	Ketvirtas lygis.
	Jeigu yra nustatyta siektina kambario temperatūra, krosnelė pati pasirenka optimalų galios lygmenį. Ekране dega užrašas auto.
	Jeigu reikia greitai pašildyti šaltą kambarį, nustatykite aukščiausią galios lygmenį



Šiluminę galią galima keisti ir nuotolinio valdymo pulteliu.

Tarp šiluminės galios meniu punktų judėkite spausdami mygtukus.

	Būsenos indikacijos langelyje galima matyti einamą krosnelės būseną:
	Krosnelė išjungta
	Krosnelė kūrimosi stadijoje (kylantis stulpelis)
	Krosnelė gesinimosi stadijoje (besileidžiantis stulpelis)
	Krosnelė degimo stadijoje Rodoma momentinė krosnelės galia kW

Tarp šiluminės galios meniu punktų judėkite spausdami mygtukus.

	Ekonominis režimas. Kai įjungtas - krosnelė moduliuojasi ir, jeigu šilumos poreikio nėra, išsijungia automatiškai iki šilumos poreikis privers ją įsijungti. Kai išjungtas, krosnelė moduliuojasi, bet niekuomet neužgęsta, nors norima pasiekti kambario temperatūra ir yra viršijama daugiau negu 1 laipsniu.:
	Ekonominis (eco) režimas įjungtas
	Ekonominis (eco) režimas išjungtas

• VENTILIATORIAUS GREIČIO RODMENYS



Krosnelės valdiklis suteikia jums galimybę rankiniu būdu pasirinkti kambario ventiliatoriaus sukimosi greitį. Galima nustatyti šešis greičio lygmenis: . Visgi geriau būtų ventiliatoriaus apsisukimų dydį palikti nuspręsti pačiam krosnelės valdikliui, - tuo tikslu pasirinkite greičio nustatymą. Optimalus krosnelės valdymo principas reikalauja, kad vartotojas nurodytų pageidaujamą kambario temperatūrą per rankinį jos nustatymą arba per savaitės laikmačio programas ir leistų krosnei pačiai pasirinkti, koku galingumu deginti kurą ir koku greičiu sukuti kambario ventiliatorių.

• KURO PARAMETRŲ NUSTATYMAS



Kuro meniu skyrius įgalina jus nustatyti naudojamo kuro kokybę ir pagal tai krosnelės valdiklis optimizuoja degimo procesą. Kuro kokybei priskiriamos reikšmės yra . Jos suteikiamos pagal drėgmės lygį granulėse. Kuo sausesnės granulės, tuo aukštesnę kuro kokybės reikšmę reikia nustatyti.



Šioje krosnelėje kuro kokybės nustatymo funkcija yra išjungta ir nustatyta pastovi, nekeičiama kuro kokybės reikšmė yra 1.

• SĄRANKOS NUSTATYMŲ KEITIMAS



Sąrankos meniu skyriuje jūs galite keisti arba žiūrėti ekrano užrakto, ekrano šviesumo, ekrano budėjimo režimo, garsinio signalo stiprumo ir serviso parametrus.

	Ekrano užrakto parinktis įgalina jus užrakinti ekraną, siekiant apsaugoti nuo atsitiktinio parametrų išderinimo. Esant užrakintam ekranui, Jūs vis dar galite naršyti po meniu ir stebėti esamas parametrų vertes, tačiau negalite redaguoti jokių nustatymų, išskyrus pačio ekrano užrakto parinkties. Atminkite, jog ši funkcija negalioja nuotolinio pultelio veikimui apriboti. Ekrano užrakto funkcija turi šias parinktis:
	Ekrano užraktas išjungtas, visi mygtukai veikia.
	Redagavimo režimas išjungtas. Įvedimo mygtukas yra užrakintas.
	Redagavimo režimas ir degiklio įjungimas/išjungimas yra išjungti. Įvedimo ir įjungimo mygtukai yra užrakinti.



Valant ekraną, rekomenduojama pasinaudoti jo užrakto funkcija.

	Ekrano ryškumas budėjimo režime gali būti reguliuojamas nuo 1 iki 5 arba po 30 s išjungiamas.
	Ekrano apšvietimas išjungiamas po 30 s. Nuspaudus bet kurį mygtuką, apšvietimas vėl įsijungs.
	Ekrano ryškumas lygus 1.
...	...
	Ekrano ryškumas lygus 5.
	Ekrano budėjimo režimas turi tokias galimas parinktis:
	Ekranas išlieka paskutiniame aplankytame meniu skyriuje. Tuo atveju, jeigu jūs palikote ekraną redagavimo režime, atlikti pakeitimai yra atšaukiami ir iš redagavimo režimo yra išeinama.
	Ekranas išeina iš esamo meniu skyriaus ir pakaitomis rodo kambario temperatūrą arba laikrodį: <->
	Ekranas išeina iš esamo meniu skyriaus ir pereina į Temperatūros skyrių. Ekrane rodoma esama išmatuota kambario temperatūra:
	Ekranas išeina iš esamo meniu skyriaus ir pereina į Laiko skyrių. Ekrane atvaizduojamas laikrodis:

	Ekranu mygtukų paspaudimo garso lygis keičiamas nuo 1 iki 5 arba išjungiamas.
	Garsas yra išjungtas.
	Garso lygis lygus 1.
...	...
	Garso lygis lygus 5.
	Temperatūros matavimo vienetai
	Celsijus.
	Farenheitas.
	Valdiklio informacinis meniu.
	Nuspaudus mygtuką matysite valdiklio plokštės išpildymo versiją ir valdymo pulto išpildymo versiją.
	Krovimo sraigto valdymo meniu. Krovimo sraigto ĮJUNGIMO/IŠJUNGIMO funkcija yra naudojama užpildyti krovimo sraigto granulėmis kai pasibaigus granulėms degiklio veikimo metu, granulių bunkeris tampa tuščias, ir į degiklį nebegali būti paduodamas daugiau granulių. Ši funkcija taipogi naudojama atliekant patį pirmąjį degiklio užkūrimą, arba po aptarnavimo ar valymo darbų, jeigu krovimo sraigtas turėjo būti ištuštintas. Kai krovimo sraigtas yra ĮJUNGIAMAS, tuščias krovimo sraigto vamzdis pradeda pildytis medienos granulėmis.
 	Paspauskite mygtuką ir laikykite jį nuspaukę. Kol laikote mygtuką nuspaustą, krovimo sraigtas sukasi, pildydamas vamzdį granulėmis. Atleisdami mygtuką, sustabdysite krovimo sraigto darbą. Kai krovimo sraigtas yra ĮJUNGTAS, besileidžiančios linijos yra atvaizduojamos ekrane.
	Serviso meniu. Priėjimas galimas tik serviso personalui.
	Ekranėlyje rodomas raktas.

Norėdami pakeisti sąrankos nustatymus, paspauskite meniu mygtuką ir pereikite į Sąrankos meniu skyrių. Nustatyta ekrano apšvietimo budėjimo režime vertė yra vaizduojama ekrane. Norėdami judėti per sąrankos nustatymus, spauskite redagavimo mygtukus. Norėdami pakeisti nustatymą, paspauskite Įvedimo mygtuką, ir naudodami Redagavimo mygtukus, padidinkite arba sumažinkite pasirinkto parametro vertę. Kai užbaigėte, paspauskite Įvedimo mygtuką, kad patvirtintumėte nustatytą parametro reikšmę.

9. KROSNELĖS PRIEŽIŪRA IR VALYMAS

Krosnelės valymas yra labai svarbus tam, kad krosnelė veiktų be sutrikimų. Laiku jos nevalant arba naudojant nekokybišką, taršų kurą, krosnelės vidinės ertmės gali užsikimšti, dėl to sutriks oro padavimas į degimo zoną ir krosnelė gali sustoti. Todėl rekomenduojame valyti atitinkamas krosnelės dalis žemiau lentelėje pateikiamu dažnumu.

• VALYMO DAŽNUMAS

Darbai/ Dažnumas	1 diena	2-3 dienos	30 dienų	60-90 dienų	1 sezonas
Degimo indelio išvalymas	○				
Pelenų stalčiaus iškratymas	○				
Durelių stiklo nuvalymas		○			
Ugnies uždangos nuvalymas		○			
Šilumokaičio vamzdelių gramdymas		○			
Degimo kameros vidaus išsiurbimas		○			

Granulių bunkerio išsiurbimas			○		
Dūmtakio kanalų išvalymas				○	
Durelių tarpinės pakeitimas					○
Kamino išvalymas					○

Prieš darbų pradžia:

- Įsitinkite, jog elektros maitinimo mygtukas krosnelės galinėje sienelėje apačioje yra išjungtas.
- Palaukite, kol pelenai ir visos krosnelės dalys visiškai atvės.
- Naudokite tik tai tinkamus priežiūrai įrankius.
- Atjunkite krosnelę nuo elektros tinklo, kai atliekate dūmtakio kanalų valymą.



Valydami degimo kamerą, neužterškite netyčia slėgio jautrio metalinio atvamzdžio, kuris yra kairėje kameros pusėje po vermikulito plokšte. Jis turi likti švarus.

Priežiūros dažnumas tiesiogiai priklauso nuo krosnelėje naudojamų medienos granulių kokybės. Kokybiškų medienos granulių naudojimas leidžia priežiūrai skirti mažiau dėmesio ir laiko, o aukščiau lentelėje pateikti valymo intervalai pailgėja. Ir atvirkščiai: nekokybiškos granulės vers jus krosnelę valyti dažniau. Granulių kokybė ir tinkamas degimo proceso suregulavimas yra esminiai veiksniai patikimam krosnelės darbui užtikrinti.

Granulinė krosnelė yra šilumos generatorius, varomas kietuoju kuru – jai reikalinga kvalifikuoto techninio personalo priežiūra bent jau prieš kiekvieno šildymo sezono pradžią. Techninės priežiūros tikslas yra išsiaiškinti ir įsitikinti, ar visi krosnelės komponentai gali užtikrinti gerą krosnelės veikimo efektyvumą.

• PAVIRŠIŲ VALYMAS

Norėdami nuvalyti dažytų metalinių detalių paviršius, naudokite skudurėlį, suvilgytą vandeniu, arba kraštutiniu atveju – skudurėlį, suvilgytą su vandens ir muilo mišiniu. Valykite švelniai ir rūpestingai.



NENAUDOKITE jokių agresyvių ploviklių ar skiediklių – jie gali padaryti negrįžtamą žalą krosnelės paviršiams. Netrinkite stipriai metalinių dažytų paviršių- jų dažymui naudoti struktūriniai dažai, kurie nuo trynimo keičia atspalvį.

• ŠILUMOKAIČIO VALYMAS

Krosnelės šilumokaitis yra sudarytas iš nerūdijančio plieno vamzdelių. Pro išorinę vamzdelių pusę nuolat eina dūmų srautas, palikdamas ant vamzdelių paviršiaus suodžių apnašas. Šias apnašas būtina nuvalyti maždaug kas antrą krosnelės veikimo dieną. Tuo tikslu šilumokaityje yra įrengtas gremžtuvas, kuris kaip šukos braukia vamzdelių paviršius. Patraukite į save šilumokaičio gremžtuvo rankenėlę 1 (12 pav.). Pakanka ją kelis kartus pastumdyti pirmyn ir atgal iki galo.

• PELENŲ STALČIAUS VALYMAS

Pelenų stalčius turi būti valomas kasdien arba kas dvi dienas, priklausomai nuo krosnelės kūrenimo trukmės ir naudojamų granulių kokybės. Kad pasiektumėte pelenų stalčių, atidarykite krosnelės dureles ir paprasčiausiai ištraukite stalčių 4 (12 pav.) lauk iš krosnelės vidaus, tada išvalykite.

• DEGIMO KAMEROS VALYMAS

Degimo kamerą valykite kas antrą dieną. Valymui naudokite specialių siurblių pelenams išsiurbti. Po valymo įsitinkite, kad degimo kameroje tikrai nebeliko pelenų.

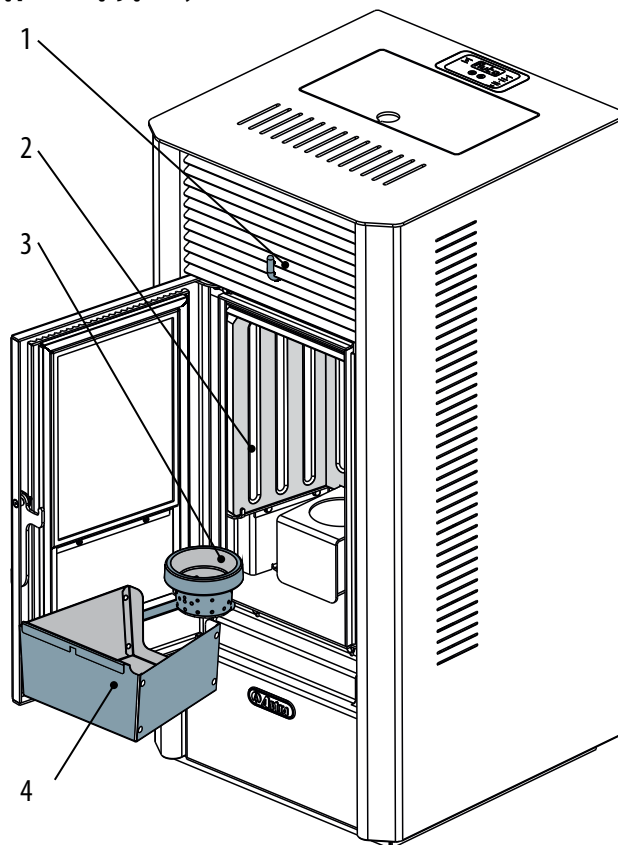

12 pav. Dažniausiai tikrinami elementai ir jų vietos.

1. Šilumokaičio gremžtuvo rankenėlė; 2. Degimo kamera; 3. Degimo indelis; 4. Pelenų stalčius.

• DEGIMO INDELIO VALYMAS

Tik švarus ir tvarkingas degimo indelis (13 pav.) gali užtikrinti, kad granulinė krosnelė veiks be jokių problemų. Kuomet krosnelė kūrenasi, degimo indelyje kaupiasi apnašos. Jas privalu kuo skubiau pašalinti, nes jos užkemša indelio (14 pav.) skylės. Nuolat sekite, kad indelio visos skylės tiek dugne, tiek šonuose, būtų švarios ir visiškai atviros – per jas tiekiamas degimui reikalingas oras. Užsikimšus šioms skylėms, degimas nutruks.

Taisyklingas, kasdien atliekamas degimo indelio valymas leis išvengti problemų, kurios per ilgą laiką galėtų pareikalauti meistrų įsikišimo ir krosnelės remonto.



13 pav. Švarus degimo indelis. Jokių apnašų viduje, visos skylės švarios ir matomos.



14 pav. Degimo indelis, reikalaujantis valymo – skylės užkimštos apnašomis.



15 pav. Vermikulito plokštelės.

• IZOLIACINIŲ VERMIKULITO PLOKŠČIŲ VALYMAS

Astra granulinės krosnelės degimo kameros vidų dengia trys vermikulito plokštės (15 pav.). Vermikulitas kaip medžiaga pasižymi itin dideliu atsparumu karščiui, yra labai lengvas ir turi puikias izoliacines savybes. Visos šios vermikulito savybės užtikrina gerą degimo procesą, ir puikius krosnelės veikimo rodiklius.

Vykstant degimo procesui, vermikulito plokštės šiek tiek pabąla, suteikdamos liepsnai aiškią ir spindinčią išvaizdą. Kuomet degimo procesas sureguliuotas tinkamai, vermikulito plokščių išorė išlieka švari ir šviesi. Vermikulito plokštės veikia tarsi indikatorius – šviesi spalva parodo, jog degimas vyksta gerai, o tamsi spalva signalizuoja, jog degimo proceso kokybė yra prasta, degimas vyksta netinkamai.

- Vermikulito plokštės nereikalauja jokios specifinės priežiūros. Jos tiesiog turėtų būti pavalomos su šepetėliu, nuvalant degimo proceso metu susikaupusias apnašas.
- Nenaudokite abrazyvinių kempinių sunkiau nuvalomiems nešvarumams – jos gali sumažinti vermikulito plokščių storį, taip galimai sukurdamos kritinius trūkio taškus paviršiuje.
- Nenaudokite drėgnų skudurėlių vermikulito plokščių valymui.
- Nelieskite pelenų siurblio vamzdžiu vermikulito plokščių paviršiaus, nes galite jį pažeisti. Siurbkite nešvarumus, atitraukę vamzdį per atstumą.



Vermikulitas yra atsparus karščiui, tačiau yra trapus ir neatsparus smūgiams. Nenaudokite jėgos ir atsargiai elkitės su juo dirbdami.

Lengvas pasišiaušimas gali atsirasti ant vermikulito plokščių paviršiaus po keleto krosnelės veikimo valandų. Tai yra visiškai normalu, kadangi liepsna sukuria mikrogriovelius plokštėje, nesukeldama jokios žalos. Vermikulito plokščių tarnavimo laikas priklauso tik nuo to, kaip atsakingai atliekama jų priežiūra.



Atlikite šį veiksma tik tuomet, kai krosnelė yra visiškai atvėsusi. Naudokite pelenų siurbli.

• UGNIES UŽDANGOS VALYMAS

Kas antrą dieną reikia išimti ugnies uždangos plokštelę ir išvalyti. Atlikite šią operaciją tik tuomet, kai granulinė krosnelė yra visiškai atvėsusi. 16 paveikslėlyje yra parodytas ugnies uždangos išėmimo eiliškumas.

Ugnies uždanga yra degimo kameros viduje, pačiame jos viršuje. Ji guli ant dviejų atramų – priekinės ir galinės. Suradę ir apčiuopę ugnies uždangą, patraukite ją į save, tuomet atsilaisvinsį jos galą leiskite žemyn, tada ji atsilaisvins ir galėsite ją išimti. Nuvalę ugnies uždangą, atgaline tvarka įdėkite ją atgal.

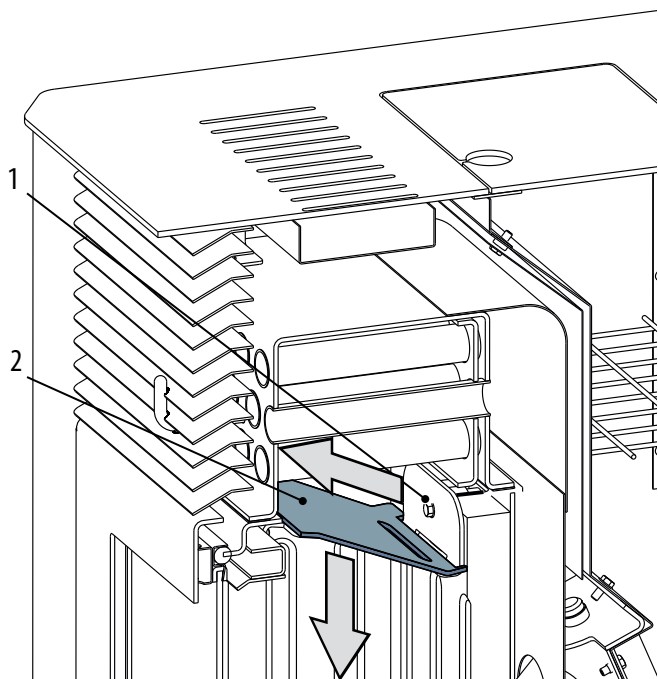

16 pav. Ugnies uždangos ištraukimas.

1. Galinė ugnies uždangos atrama; 2. Priekinė ugnies uždangos atrama.

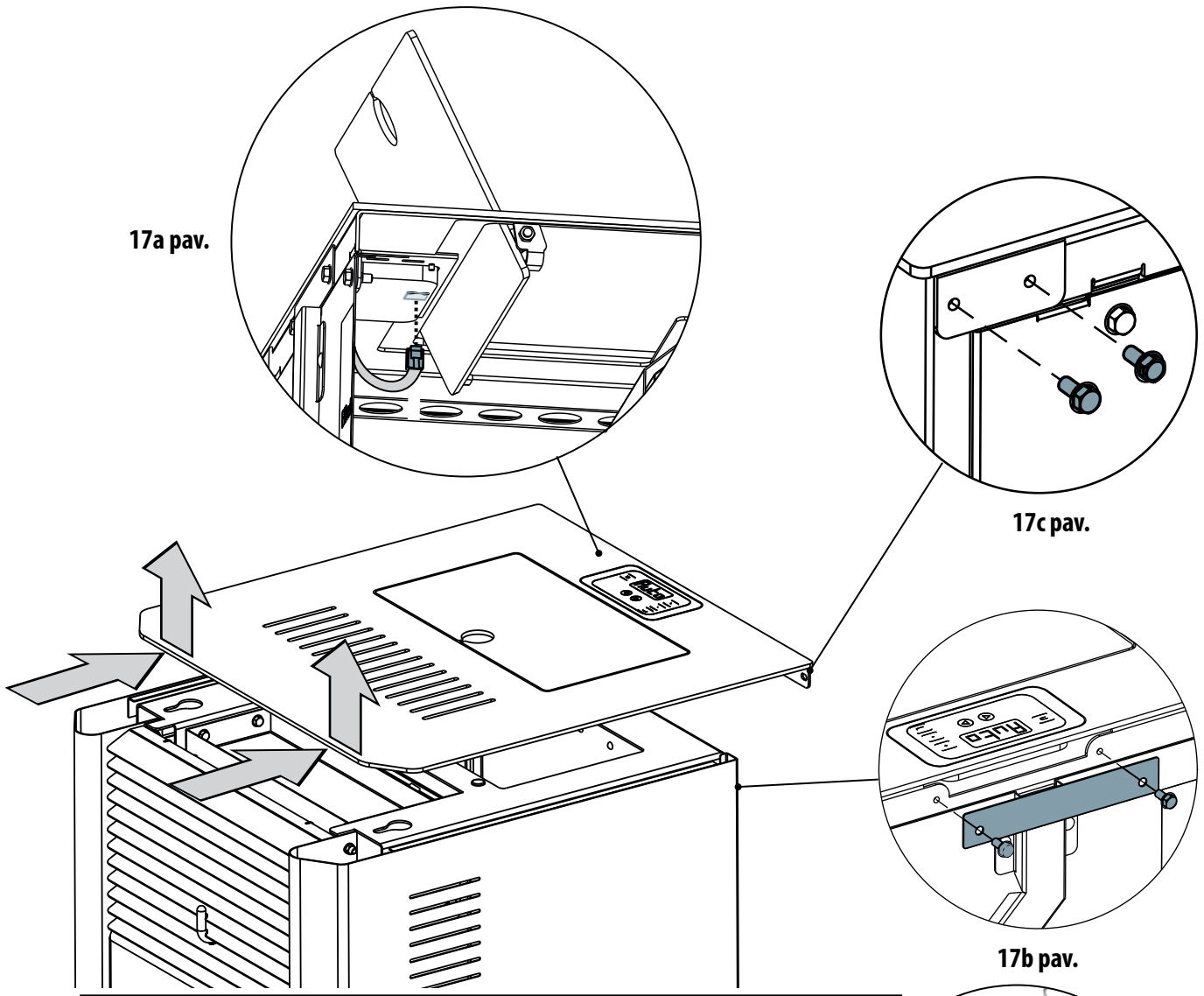

17 pav. Krosnelės dangčio nuėmimas.

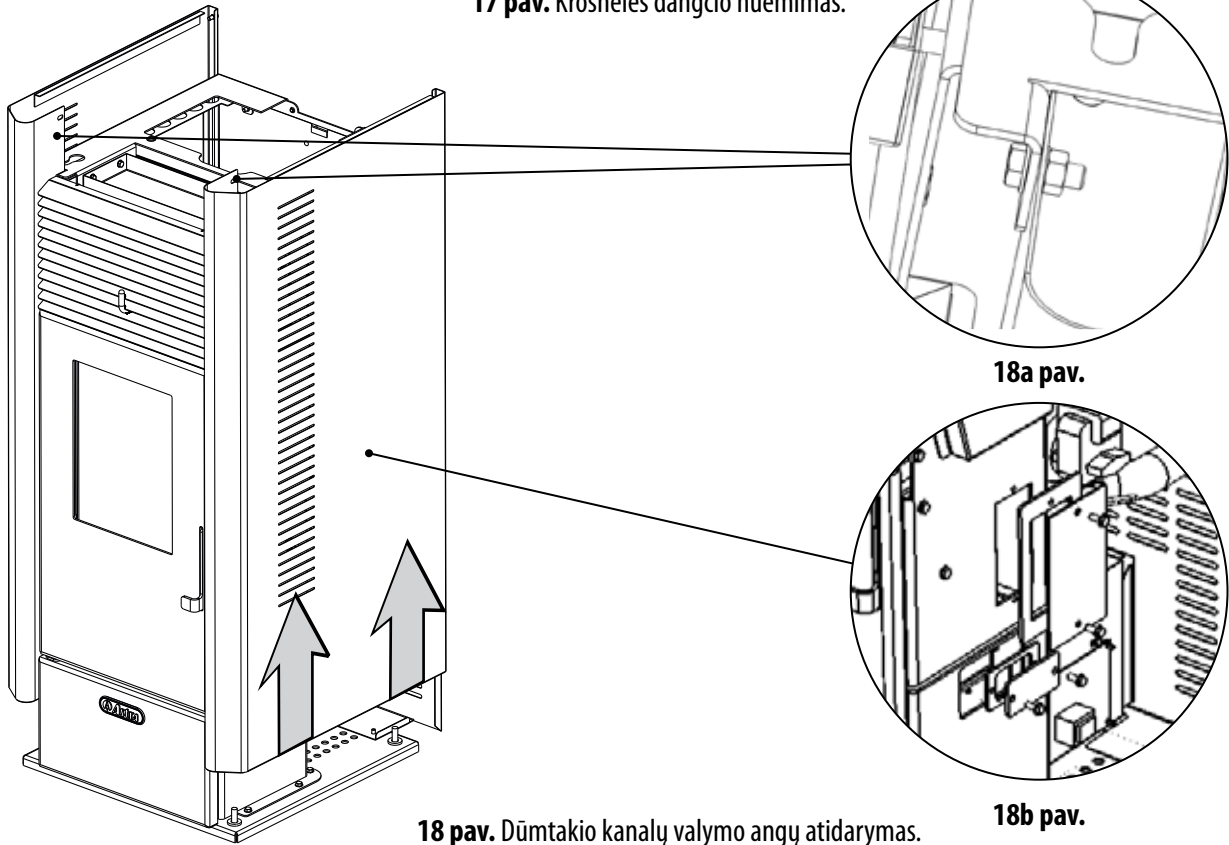

18 pav. Dūmtakio kanalų valymo angų atidarymas.

• DŪMTAKIO KANALŲ VALYMAS

Dūmtakio kanalai privalo būti valomi nuo susikaupusių degimo apnašų maždaug kas tris mėnesius (tikslus laikas gali skirtis, priklausomai nuo naudojamų medienos granuliu kokybės).

Rekomenduojame dėl dūmtakio kanalų valymo pasitarti su krosnelę sumontavusiu techniku.



Valymui naudokite tik tai pelenams skirtą siurbli.

Krosnelės dūmtakis turi du kanalus: kairėje ir dešinėje degimo kameros pusėje. Šie kanalai susijungia po degimo kamera į vieną vamzdį, prie kurio toliau yra sumontuota dūmsiurbė. Kad pasiektumėte dūmtakio kanalų valymo angas, turite nuimti krosnelės viršų ir šonines sienes. Kad nuimtumėte krosnelės viršų, prieš tai turite atjungti krosnelės valdymo pultą. Dirbkite sekančia tvarka:

1. Atidarykite granuliu bunkerio dureles ir atjunkite valdymo pulto laidą (pav. 17a).
2. Atsukite du M5 varžtus ir nuimkite apsauginį dangtelį (pav. 17b).
3. Atsukite keturis M5 varžtus krosnelės galinės sienelės viršutinėje dalyje (du kairėje, du dešinėje, pav. 17 c). Pastumkite krosnelės viršutinį dangtį galinės sienelės link, kol dangčio kairėje ir dešinėje esantys užraktai atsilaisvina (pav. 17) ir nukelkite jį.



Valdymo pultas yra sujungtas laidu su valdymo plokšte RJ11 tipo jungtimi, esančia pulto apačioje (pav. 17a). Nenuiminėkite krosnelės viršaus neatjungę šio kabelį.

4. Nuimkite šonines sienes. Atsukite varžtus, laikančius kairę ir dešinę krosnelės apdailos sienelę prie krosnelės pagrindo (krosnelės priekyje, viršutinėje dalyje už grotelių, pav. 18a). Pakelkite aukštyn ir nuimkite kairę ir dešinę šonines sienes (pav. 18).
5. Atidarykite visas keturias dūmtakių apžiūros angas. Atsukite po du M5 varžtus ir nuimkite apžiūros dangtelius ir tarpines (pav.18b). Išvalykite degimo kameros dūmų ištraukimo kanalus abejose krosnelės pusėse.

• GRANULIŲ KONTEINERIO APSAUGA

Granulių konteineris turi apsaugą nuo perkaitimo- temperatūros jutiklį 6 ir termostatą 12 (1 pav.), kurie veikia nepriklausomai nuo valdiklio. Jeigu dėl kokių nors priežasčių konteineris pradeda kaisti, termostatas stabdo darbą, atjungdamas krosnelę nuo elektros maitinimo.

Norėdami grąžinti krosnelę į darbinę padėtį po termostato suveikimo, atsukite apsauginį termostato dangtelį ir įspauskite po juo esantį mygtuką (19 pav.).

• RANKENA - KABLIUKAS

Krosnelės galinėje sienelėje yra paruošta speciali vieta (19 pav.) rankenos pakabinimui. Ji yra skirta išvengti tiesioginio rankų kontakto su įkaitusiais paviršiais. Naudokite šį įrankį, kai reikia ištraukti įkaitusią šilumokaicio valytuvo svirtį arba išimti iš krosnelės karštą pelenų stalčių. Kad išimti stalčių, užkabinkite rankeną už atbrailos įpjovos vietoje (20 pav.).

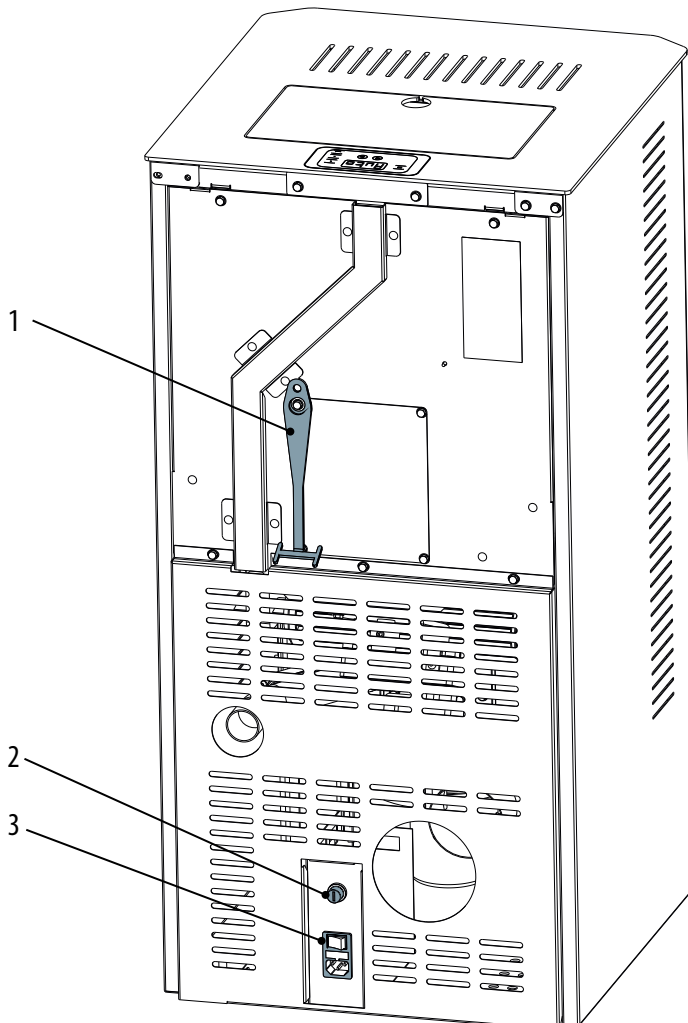

19 pav. 1. Rankena - kabliukas; 2. Apsauginis termostatas; 3. Įtampos įjungimo/išjungimo mygtukas.

20 pav. Karštos peleninės išėmimas.

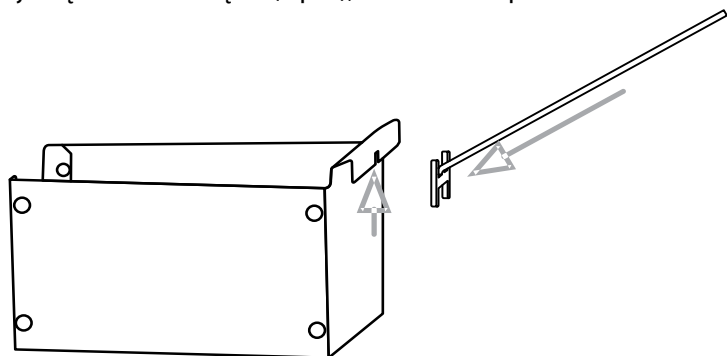

10. TRIKČIŲ ŠALINIMAS

Astra granulinės krosnelės valdymo pulto ekrane yra rodomi pranešimai apie įspėjimus ir klaidas, kurie gali pasitaikyti naudojantis krosnele. Atsiradus problemai, ekrane užsižiebia atitinkama piktograma. Įspėjimo pranešimas yra atvaizduojamas mirksinčiomis piktogramomis, o klaidos – nuolatos degančiomis piktogramomis. Įspėjimo atveju degimo sistema yra vis dar funkcionuojanti, o atsiradus klaidai, degimo sistemos darbas yra nebegalimas. Tokiu atveju reikia susisiekti su serviso personalu dėl tolimesnių veiksmų.



Kiekvienas įspėjimas ir klaida turi konkretų kodą, kuris gali būti panaudotas atsiradusios problemos identifikavimui. Norėdami peržiūrėti atsiradusios problemos kodą, įspauskite ir palaikykite sugrįžimo/atšaukimo mygtuką – kodas bus parodytas ekrane. Tuo atveju, jeigu valdiklis neturi informacijos apie įspėjimo/klaidos kodą, ekrane atvaizduojami keturi brūkšneliai ----.

• ĮSPĖJIMAI

Baigėsi granulės

Indikacija: Mirksi piktograma <i>Nėra kuro</i>	Kodas: ---- 	Priežastis: Kuomet granulių bunkeris ištuštėja, į ekraną siunčiamas pranešimas. Degimo sistema išjungiama, ir nebegali būti pakartotinai įjungta.	Sprendimas: Pripildykite granulių konteinerį granulėmis. Ištrinkite pranešimą įspausdami ir palaikydami ĮJUNGIMO/ IŠJUNGIMO mygtuką valdiklio klaviatūroje.
---	---	--	--

Degimo kamera arba kaminas užteršti

Indikacija: mirksi piktograma <i>Valymas</i>	Kodas: A003 	Priežastis: Degimo kamera, dūmtakis arba krosnelės kaminas yra užteršti ir reikalauja valymo. Degimo kameroje yra susikaupę per daug pelenų ar nesudegusių granulių likučių, dūmtakis arba kaminas yra persipildęs suodžiais.	Sprendimas: Patikrinkite ir išvalykite krosnelės degimo kamerą arba susisiekite su aptarnaujančiu personalu dėl kamino ar dūmtakio valymo.
Indikacija: Mirksi piktograma <i>Valymas</i>	Kodas: ---- 		

Baterija baigia išsikrauti

Indikacija: mirksi <i>Serviso</i> piktograma	Kodas: A004 	Priežastis: Krosnelės valdiklio baterija baigia išsikrauti. Degimo sistema vis dar gali veikti.	Sprendimas: Susisiekite su serviso personalu dėl valdiklio baterijos pakeitimo. Jokių būdų nebandykite pakeisti baterijos patys.
--	---	--	---

Ventiliatoriaus 1 greičio sensoriaus sutrikimas

Indikacija: mirksi <i>Serviso</i> piktograma	Kodas: A005 	Priežastis: Sugedo ventiliatoriaus 1 (dūmsiurbės) greičio sensorius. Degimo sistema vis dar gali veikti.	Sprendimas: Susisiekite su serviso personalu dėl tolimesnių veiksmų.
--	---	---	---

Slėgio daviklio sutrikimas

Indikacija: mirksi <i>Serviso</i> piktograma	Kodas: A007 	Priežastis: Problemos su slėgio davikliu. Degimo sistema vis dar gali veikti.	Sprendimas: Susisiekite su serviso personalu dėl tolimesnių veiksmų.
--	---	--	---

Reikalingas reguliarus aptarnavimas

Indikacija: mirksi <i>Serviso</i> ir <i>Valymo</i> piktogramos	Kodas: A002 	Priežastis: Pasibaigė laikas iki aptarnavimo. Valdiklis turi serviso laikmatį, kuris atgaline mažėjimo tvarka skaičiuoja darbo valandas iki sekančio servisinio aptarnavimo. Serviso laikmatis signalizuoja tik tai tuo atveju, jeigu buvo prieš tai užprogramuotas.	Sprendimas: Susisiekite su serviso personalu dėl tolimesnių veiksmų.
--	---	---	---

Nuotolinio valdymo pultelio baterija išsikrovusi

Indikacija:
nuotolio valdymo
pultelis neveikia

Priežastis: Išsikrovė nuotolinio valdymo
pultelio baterija. Naudojamos CR2025 arba
CR2032 baterijos.

Sprendimas: Pakeiskite bateriją. Keitimo
instrukcijas rasite nuotolinio valdymo
pultelio galinėje dalyje.

• KLAIDOS

Reikalingas aptarnavimas

Indikacija: **Kodas**
dega **Serviso** E001: klaviatūros klaida
piktograma E002: nuotolinio valdymo pultelio ryšio klaida
 E003: radijo bangų ryšio klaida
E004: valdiklio ryšio klaida
E101: Degimo klaida
E105: NTC2 sensoriaus klaida
E106: NTC3 sensoriaus klaida
E107: TC2 klaida
E108/109: nepakankamos traukos klaida
E110: NTC1 sensoriaus klaida
E111: TC1 klaida
E112: Granulių bunkerio perkaitimo klaida
E115: Bendros paskirties klaida

Priežastis: Degimo sistema yra
sutrikusi ir nebegali tęsti darbo.

Sprendimas: Įsiminkite klaidos
kodą ir susisiekite su krosnelės
serviso personalu.

Nespecifinės valdiklio klaviatūros klaidos

Indikacija: Nežinoma klaida
dega **Serviso**
piktograma



Priežastis: Tam tikra informacija,
saugoma valdiklyje, yra siunčiama
į valdymo pultą įjungimo metu,
pavyzdžiui, konfigūracijos
duomenys.

Sprendimas: Atjunkite ir vėl
prijunkite valdymo pulto apačioje
esantį kabelį, kad atstatytumėte
valdymo pulto parametrus.
Jeigu problema išlieka, susiekite su
serviso personalu dėl tolimesnių
veiksmų.

• DINGUS ELEKTRAI

Atsiradus elektros tiekimo sutrikimams,
valdiklis išlieka aktyvus dėl jame
sumontuotos baterijos. Vidinė valdiklio
būsena išlieka tokia pati kaip prieš
maitinimo tiekimo sutrikimą. Vidiniai
elektronikos elementai veikia energijos
taupymo režimu, sunaudodami itin mažą
kiekį valdiklio baterijos energijos (apie
10nA), taip leisdami baterijai tarnauti
ypač ilgą laikotarpį ne mažiau kaip 10
metų.

Maitinimo tiekimo sutrikimo atveju
valdiklis veikia sekančia tvarka:

Maitinimo sutrikimo trukmė	Būsena prieš atsirandant sutrikimui	Būsena po maitinimo tiekimo sutrikimo
Mažiau nei 1 minutė	Įkurimo fazė	Valdiklis tęsia normalų veikimą
	Degimo fazė	Valdiklis patikrina oro temperatūrą ir tęsia darbą degimo fazėje, arba iš naujo keliauja į uždegimo fazę.
Daugiau nei 1 minutė	Išjungta	Išjungta
	Įkurimo fazė	Valdiklis tęsia normalų veikimą
	Degimo fazė	Valdiklis patikrina išmetimo dujų temperatūrą. Jeigu išmetamųjų dujų temperatūra nukrenta žemiau užprogramuotos reikšmės, degimo sistema iš naujo vykdo uždegimo fazę. Kitu atveju degimo fazė vykdoma toliau.
	Išjungta	Išjungta

11. GARANTIJA IR JOS GALIOJIMO SĄLYGOS

Gamintojas krosnelėms suteikia garantiją, kurios pagrindinės galiojimo sąlygos yra:

- Krosnelės prijungimą prie kamino, pirmąjį užkūrimą, sureguliuojimą bei remontą atlieka atestuota įmonė;
- Krosnelė sumontuota, prijungta prie kamino ir eksploatuojama, laikantis šios naudojimo instrukcijos reikalavimų;
- Klientas pateikia šią naudojimo instrukciją su užpildyta pardavimo atžyma ir sumontavimo protokolu;
- Krosnelės garantinio laikotarpio ilgis - 24 mėnesiai nuo pardavimo, išskyrus 4 p. minimus komponentus;
- Garantija nesuteikiama šioms greitai besidėvinčioms krosnelės dalims:
 - vermikulito plokštėms,
 - durelių stiklui,
 - tarpinėms,
 - kaitinimo elementui.
- Garantinis remontas atliekamas, gedimams atsiradus tik dėl gamintojo kaltės;
- Defektams, atsiradusiems krosnelės transportavimo metu, negalioja gamintojo garantiniai įsipareigojimai. Pretenzijos dėl tokių defektų turi būti pateikiamos vežėjui arba krosnelę pardavusiai įmonei;
- Pašalinus garantinio laikotarpio metu įvykusius krosnelės gedimus, garantijos laikas nepratęsiamas;
- Krosnelės valymo, jos sumontavimo darbai neįeina į garantinio remonto darbų apimtį;
- Gedimo nuostoliai, padaryti patalpoms ir jose esančiam turtui, žmonių sveikatai, nebus atlyginti;
- Garantinio remonto darbai ir detalių keitimas garantinio laikotarpio metu yra nemokami;
- Garantija galioja nuo krosnelės pardavimo dienos;
- Visi gamintojo garantiniai įsipareigojimai yra išvardinti šiame skyriuje, pretenzijos gamintojui negali būti teikiamos dėl jokių kitų asmenų prisiimtų papildomų įsipareigojimų.

12. PRIĖMIMO LIUDIJIMAS

Granulinė krosnelė Astra P-8, serijos Nr. atitinka techninę dokumentaciją ir reikalavimus keliamus EN 14785 standarte, ir yra pripažinta kaip tinkama naudoti.

Pagaminimo data 201

A. V.

Kokybės tarnybos vadovas

PARDAVIMO ATŽYMA

Granulinę krosnelę pardavė:

Įmonė:

Adresas:

Telefonas:

Pardavimo data:

Parašas:

GRANULINĖS KROSNELĖS SUMONTAVIMO PROTOKOLAS

Granulinę krosnelę sumontavo:

Įmonė (meistras):

Adresas:

Telefonas:

Montavimo data:

Montavimo duomenys:

Kamino aukštis:

Dūmtraukio skersmuo:

Kamino trauka:

Kita informacija apie sumontavimą:

.....

.....

Granulinė krosnelė buvo išbandyta sumontavimo vietoje, valdymo ir apsaugos elementai patikrinti, veikia tinkamai.

Už sumontavimą ir išbandymą atsakingas asmuo:

.....

(Vardas, Pavardė, parašas)

Montavimo darbus priėmiau:

(Vardas, Pavardė, parašas)

GARANTINIO IR POGARANTINIO REMONTO ATŽYMOŠ**Granulinę krosnelę remontavo:**

Įmonė (meistras):

Adresas:

Telefonas:

Remonto data:

Informacija apie gedimą, atliktus darbus:

.....

.....

.....

Meistro parašas:

Granulinę krosnelę remontavo:

Įmonė (meistras):

Adresas:

Telefonas:

Remonto data:

Informacija apie gedimą, atliktus darbus:

.....

.....

Meistro parašas:

ATITIKTIES DEKLARACIJA

Gamintojas: Akcinė bendrovė mašinų gamykla "Astra"

Adresas: Ulonų g. 33, 62161 Alytus, Lietuvos Respublika

Produktas: granulinė krosnelė Astra P-8

Mes tvirtiname, kad aukščiau minėti gaminiai atitinka 2006/95/EC – Mažos įtampos direktyva, 2006/42/EEC – Mašinų direktyva, 2004/108/EEC – Elektromagnetinio suderinamumo direktyva, 89/106/EEC – Konstrukcinių medžiagų direktyva reikalavimus.

Aukščiau minėtiems gaminiams buvo taikyti šie standartai:

EN 14785 – Gyvenamųjų patalpų šildymo prietaisai, kūrenami medienos granulėmis,

EN 60335-1 – Buitinės paskirties elektriniai prietaisai. Jų sauga,

EN 60335-2 Buitinės paskirties elektriniai prietaisai. Specialieji saugos reikalavimai,

EN 55014-1; EN 55014-2; EN 61000-3-2; EN 61000-3-3 – Elektromagnetinis suderinamumas.

Viktoras Bondarevas

AB mašinų gamykla "Astra"

Šildymo technikos padalinio vadovas

Alytus